

Mode d'emploi Lave-linge

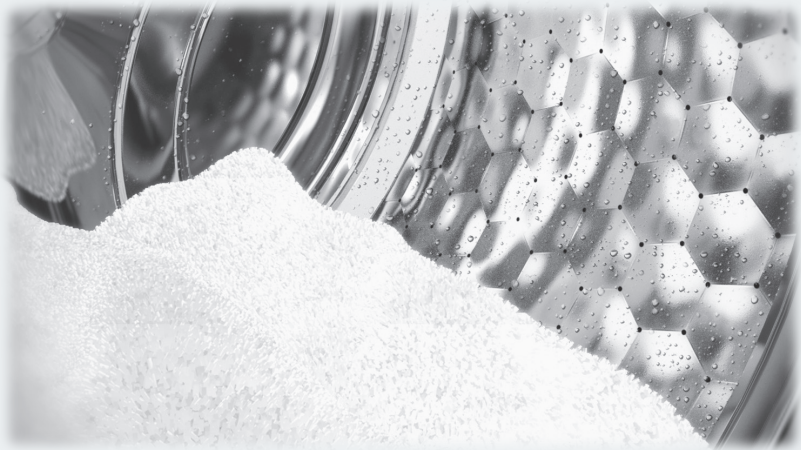

Veillez **impérativement** lire le mode d'emploi avant l'installation et la mise en service de cet appareil. Vous veillerez ainsi à votre sécurité et éviterez d'endommager l'appareil.

Votre contribution à la protection de l'environnement

Élimination de l'emballage de transport

L'emballage protège l'appareil contre les éventuels dommages en cours de transport. Les matériaux utilisés sont sélectionnés d'après des critères écologiques, de façon à faciliter leur recyclage.

Le recyclage de l'emballage permet d'économiser des matières premières et de réduire le volume de déchets à éliminer. Votre revendeur reprend l'emballage.

Recyclage de votre ancien appareil

Les appareils électriques et électroniques contiennent souvent des matériaux précieux. Cependant, ils contiennent aussi des substances toxiques nécessaires au bon fonctionnement et à la sécurité des appareils. Si vous déposez ces appareils usagés avec vos ordures ménagères ou les manipulez de manière inadéquate, vous risquez de nuire à votre santé et à l'environnement. Ne jetez jamais vos anciens appareils avec vos ordures ménagères !



Faites appel au service d'enlèvement mis en place par votre commune, votre revendeur ou Miele, ou rapportez votre appareil dans un point de collecte spécialement dédié à l'élimination de ce type d'appareil. Vous êtes légalement responsable de la suppression des éventuelles données à caractère personnel figurant sur l'ancien appareil à éliminer. Jusqu'à son enlèvement, veillez à ce que votre ancien appareil ne présente aucun danger pour les enfants.

Si vous avez des questions à propos de l'élimination de votre ancien appareil, veuillez prendre contact avec

- le commerçant qui vous l'a vendu ou
- la société Recupel, au 02 / 706 86 10, site web: www.recupel.be ou encore
- votre administration communale si vous apportez votre ancien appareil à un parc à conteneurs.

Veillez aussi à ce que l'appareil reste hors de portée des enfants jusqu'à ce qu'il soit évacué.

Votre contribution à la protection de l'environnement	2
Consignes de sécurité et mises en garde	6
Commande du lave-linge	13
Panneau de commande	13
Fonctionnement du bandeau de commande	14
Première mise en service	16
Enlevez le film de protection et l'autocollant	16
Lavage écologique	18
1. Préparation du linge	19
2. Charger le lave-linge	20
3. Sélectionner le programme	21
4. Ajouter de la lessive	23
Tiroir à produits	23
CapDosing.....	24
5. Démarrer le programme	26
6. Fin du programme – Retirer le linge	27
Essorage	28
Départ différé	30
Tableau des programmes	31
Options	34
Court	34
Hydro plus	34
Prélavage.....	34
Trempage.....	34
Les options suivantes peuvent être associées aux programmes.....	35
Déroulement des programmes	36
Modification du déroulement du programme	38
Modifier un programme (sécurité enfants)	38
Annuler un programme.....	38
Interrompre un programme	38
Ajouter/retirer du linge	39

Contenu

Symboles d'entretien	40
Détergents	41
Choix de la bonne lessive	41
Adoucissant.....	41
Accessoires pour le dosage.....	41
Produits de traitement complémentaire du linge	41
Recommandation de lessive Miele	42
Recommandation de lessive conformément au règlement (UE) n° 1015/2010	43
Nettoyage et entretien	45
Nettoyer la carrosserie et le bandeau	45
Nettoyer le tiroir à produits.....	45
Lavage du tambour (Info hygiène).....	47
Nettoyage du filtre du tuyau d'arrivée d'eau	47
Que faire si	48
Impossible de démarrer un programme de lavage	48
Interruption du programme et un témoin de contrôle d'anomalie s'allume sur le bandeau de commande.....	49
Un symbole est affiché dans l'affichage du temps pendant le déroulement du programme.....	50
Un témoin de contrôle s'allume sur le bandeau de commande à la fin du programme	50
Problèmes d'ordre général avec le lave-linge	51
Le résultat de lavage n'est pas satisfaisant.	53
La porte ne s'ouvre pas.....	54
Ouvrir la porte en cas de vidange obstruée et/ou de panne de courant	55
SAV	57
Contact en cas d'anomalies.....	57
Accessoires en option	57
Garantie.....	57
Installation	58
Vue de face.....	58
Vue de dos	59
Surface d'installation.....	60
Transport du lave-linge sur le lieu d'installation	60
Démontage des sécurités de transport.....	60
Montage de la sécurité de transport	62

Équilibrage du lave-linge	63
Dévisser et bloquer les pieds	63
Encastrement sous un plan de travail	64
Colonne lavage-séchage.....	64
Le système de protection contre les fuites d'eau	65
Arrivée d'eau	66
Vidange	67
Raccordement électrique	68
Caractéristiques techniques	69
Fiche relative aux lave-linge ménagers	70
Données de consommation	72
Remarque concernant les essais comparatifs	72
Fonctions de programmation	73
Sélectionner et désélectionner une fonction de programmation	73
Modifier et enregistrer la fonction de programmation	74
Quitter le niveau de programmation	74
<i>P13</i> Bip touches.....	74
<i>P14</i> Code PIN.....	75
<i>P22</i> Mise en veille bandeau de commande.....	75
<i>P24</i> Mémoire	76
<i>P26</i> Temps de pré lavage supplémentaire Coton.....	76
<i>P27</i> Temps de trempage.....	76
<i>P28</i> Fin.....	76
<i>P29</i> Réduction de la température	77
<i>P30</i> Hydro plus	77
<i>P31</i> Niveau Hydro plus	77
<i>P32</i> Niveau de rinçage maximal	77
<i>P33</i> Refroidissement du bain lessiviel	78
<i>P34</i> Rotation infroissable.....	78
<i>P62</i> Luminosité des champs lumineux atténuée.....	79
Accessoires en option	80
Lessive.....	80
Lessive spéciale	80
Produits d'entretien des textiles	81
Additifs	81
Entretien de l'appareil.....	81

Consignes de sécurité et mises en garde

Ce lave-linge répond aux réglementations de sécurité en vigueur. Toute utilisation non conforme peut toutefois causer des dommages corporels et matériels.

Lisez attentivement le mode d'emploi avant de mettre le lave-linge en service. Vous y trouverez des informations importantes sur le montage, la sécurité, l'utilisation et l'entretien de cet appareil. Ainsi, vous vous protégerez et vous éviterez toute détérioration de votre lave-linge.

Conformément à la norme CEI 60335-1, Miele indique expressément de lire impérativement le chapitre pour l'installation du lave-linge et de suivre les consignes de sécurité et de mise en garde.

Miele ne peut être tenu responsable des dommages dus au non-respect des consignes.

Conservez ce mode d'emploi et remettez-le au nouveau propriétaire en cas de cession de l'appareil.

Utilisation conforme

- ▶ Ce lave-linge est destiné à être utilisé dans un environnement ménager ou analogue.
- ▶ Il ne convient pas à un usage en extérieur.
- ▶ Ce lave-linge est strictement réservé à un usage domestique et au lavage de textiles dont l'étiquette d'entretien du fabricant stipule qu'ils peuvent être lavés en machine. Tout autre usage est interdit. Miele décline toute responsabilité en cas de dommages causés par une utilisation non conforme ou erronée de l'appareil.

Consignes de sécurité et mises en garde

► Les personnes présentant une restriction de leurs capacités physiques, sensorielles ou mentales ou qui, en raison de leur inexpérience ou de leur ignorance, ne sont pas en mesure d'utiliser le lave-linge en toute sécurité, ne sont pas autorisées à se servir de l'appareil sans surveillance ou sans la supervision d'une personne responsable.

Si vous avez des enfants

► Les enfants de moins de huit ans doivent être tenus à distance du lave-linge ou, à défaut, faire l'objet d'une surveillance constante.

► Les enfants âgés de huit ans et plus ne peuvent utiliser le lave-linge sans surveillance que si vous leur en avez expliqué le fonctionnement de manière à ce qu'ils puissent l'employer en toute sécurité. Ils doivent connaître et être capables de comprendre les risques inhérents à une mauvaise utilisation de l'appareil.

► Les enfants ne doivent pas nettoyer ou entretenir le lave-linge sans surveillance.

► Surveillez les enfants se trouvant à proximité du lave-linge. Ne laissez jamais des enfants jouer avec le lave-linge.

Sécurité technique

► Veuillez suivre les instructions des chapitres "Installation" et "Caractéristiques techniques".

► Vérifiez que votre lave-linge ne présente pas de dommages apparents avant de l'installer. N'installez pas et ne mettez pas en service un appareil endommagé.

Consignes de sécurité et mises en garde

- ▶ Avant d'effectuer le raccordement du lave-linge, vérifiez que les données figurant sur la plaquette signalétique de l'appareil (protection, tension et fréquence) correspondent bien aux caractéristiques du réseau électrique. En cas de doute, demandez conseil à un électricien.
- ▶ Le fonctionnement fiable et en toute sécurité du lave-linge est uniquement garanti lorsque ce dernier est raccordé au réseau électrique public.
- ▶ La sécurité électrique du lave-linge n'est garantie que lorsqu'il est raccordé à une prise de terre installée de manière conforme. Ces conditions de sécurité doivent impérativement être garanties. En cas de doute, faites vérifier votre installation électrique par un spécialiste.
Miele ne peut être tenu pour responsable des dommages causés par l'absence ou l'interruption d'une mise à la terre.
- ▶ Pour des raisons de sécurité, n'utilisez pas de rallonges, de prises multiples ou d'autres raccordements similaires (risque d'incendie dû à la surchauffe).
- ▶ Les éléments défectueux ne peuvent être remplacés que par des pièces de rechange d'origine et de marque Miele. Seule l'utilisation de ces pièces permet à Miele de garantir la satisfaction des exigences de sécurité.
- ▶ L'accès à la fiche d'alimentation électrique doit toujours être assuré car l'utilisateur doit pouvoir débrancher le lave-linge à tout moment.

Consignes de sécurité et mises en garde

- ▶ Le fabricant décline toute responsabilité en cas de réparations incorrectes pouvant entraîner des dangers imprévisibles pour l'utilisateur. Les réparations doivent être exécutées exclusivement par des professionnels agréés par Miele, faute de quoi les éventuels dégâts en résultant ne seront pas couverts par la garantie.
- ▶ Si le cordon d'alimentation est endommagé, il doit être remplacé par des professionnels agréés par Miele, afin d'éviter tout danger éventuel pour l'utilisateur.
- ▶ En cas de panne, ou pour effectuer des opérations de nettoyage et d'entretien, ne débranchez le lave-linge du réseau que si :
 - la fiche d'alimentation électrique du lave-linge est débranchée, ou
 - le fusible de l'installation électrique est hors circuit, ou
 - le fusible à vis de l'installation électrique est totalement dévissé.
- ▶ Il faut impérativement utiliser un jeu de tuyaux neufs pour le raccordement à l'eau. N'utilisez en aucun cas des tuyaux usagés. Contrôlez régulièrement les tuyaux d'arrivée d'eau afin de les remplacer à temps et d'éviter des dégâts des eaux.
- ▶ La pression d'écoulement doit être d'au moins 100 kPa et ne doit pas dépasser 1 000 kPa.
- ▶ Ce lave-linge ne doit pas être utilisé sur des unités mobiles (par exemple sur des bateaux).
- ▶ N'effectuez aucune modification du lave-linge non expressément autorisée par Miele.

Consignes de sécurité et mises en garde

Utilisation conforme

- ▶ N'installez pas le lave-linge dans des locaux exposés au gel. S'ils gèlent, les tuyaux peuvent se déchirer ou éclater, et la fiabilité des systèmes électroniques peut décroître en cas de température négative.
- ▶ Avant la première mise en service, retirez les sécurités de transport situées à l'arrière du lave-linge (voir chapitre "Installation", rubrique "Retrait des sécurités de transport"). Une sécurité de transport non retirée peut endommager le lave-linge et/ou des meubles ou appareils situés à proximité lors de l'essorage.
- ▶ En cas d'absence prolongée (par exemple pendant les vacances), fermez le robinet d'arrivée d'eau, en particulier si aucun avaloir ne se trouve à proximité du lave-linge.
- ▶ Vous risqueriez de provoquer une inondation!
Vérifiez que l'eau s'écoule suffisamment vite avant d'accrocher le tuyau de vidange dans un évier. Fixez correctement le tuyau de vidange pour éviter qu'il ne glisse. Sinon, la force de réaction de l'eau qui s'écoule pourrait faire glisser le tuyau hors de l'évier.
- ▶ Veillez à ne pas laver par erreur des corps étrangers (par exemple, pièces de monnaie, épingles, clous, trombones). Ces corps étrangers peuvent endommager certaines pièces de l'appareil (réservoir d'eau de lessive, tambour), ce qui risque alors d'abîmer le linge.
- ▶ La charge maximale est de 7 kg (linge sec). Les charges réduites pour les différents programmes sont spécifiées dans le chapitre "Tableau des programmes".

Consignes de sécurité et mises en garde

- ▶ Si la lessive est bien dosée, il n'est pas nécessaire de détartrer le lave-linge. Si elle est malgré tout entartrée, utilisez un détartrant à base d'acide citrique naturel. Miele recommande d'utiliser le détartrant Miele, disponible en ligne sur shop.miele.be, chez votre revendeur Miele ou auprès du service après-vente Miele. Suivez scrupuleusement les instructions d'utilisation.
- ▶ Veillez à rincer abondamment à l'eau claire les vêtements lavés avec des détergents à base de solvants avant de les mettre dans l'appareil.
- ▶ Ne versez jamais de détergents à base de solvants (essence à détacher, par exemple) dans le lave-linge. Ils risquent de détériorer les pièces de l'appareil et de dégager des vapeurs nocives. Risque d'incendie et d'explosion !
- ▶ N'utilisez jamais de détergents à base de solvants (essence à détacher, par exemple) à proximité ou au-dessus du lave-linge. Les surfaces en plastique pourraient être endommagées.
- ▶ Si vous utilisez des agents de coloration, veillez à ce que ceux-ci soient appropriés à un usage en machine et ne dépassent jamais les doses habituelles prescrites pour les travaux ménagers. Veuillez strictement vous conformer aux instructions du fabricant de la teinture.
- ▶ En raison de leurs composés sulfureux, les décolorants peuvent être à l'origine de phénomènes de corrosion. N'utilisez pas de décolorants dans le lave-linge.
- ▶ Si du détergent entre en contact avec les yeux, rincez-les immédiatement et abondamment à l'eau tiède. En cas d'ingestion accidentelle, demandez immédiatement conseil à un médecin. Les personnes souffrant d'érosions cutanées ou ayant une peau sensible doivent éviter tout contact avec le détergent.

Consignes de sécurité et mises en garde



Accessoires

- ▶ Seuls les accessoires agréés par Miele peuvent être montés sur cet appareil. Lorsque d'autres accessoires sont utilisés, les droits conférés par la garantie et/ou la responsabilité du fait du produit ne peuvent plus être invoqués.
- ▶ Il est possible de former une colonne lavage-séchage en combinant un sèche-linge Miele et un lave-linge Miele. Pour ce faire, un kit de fixation de la colonne lavage-séchage (accessoire vendu séparément) doit être utilisé. Il faut s'assurer que ce kit de fixation est adapté aux sèche-linge et lave-linge Miele.
- ▶ Veillez à ce que le socle Miele vendu séparément soit adapté à ce lave-linge.

Miele décline toute responsabilité en cas de dommages dus au non-respect des consignes de sécurité et des mises en garde.

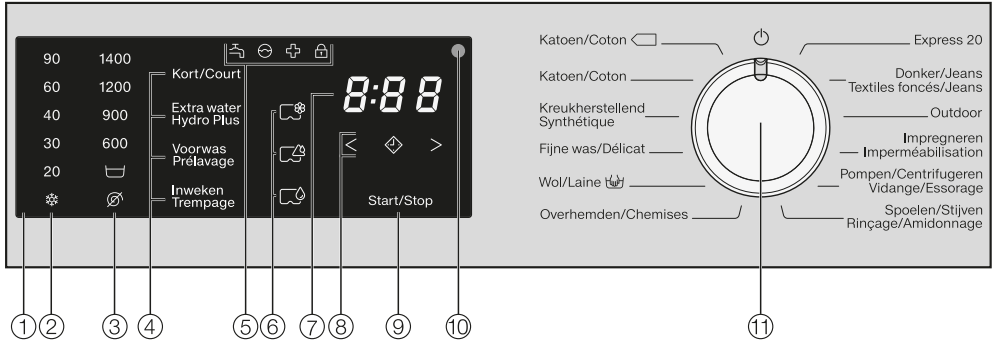
Panneau de commande



- ① **Panneau de commande**
- ② **Touche sensibles Température**
pour régler la température de lavage souhaitée.
- ③ **Touches sensibles Vitesse d'essorage**
pour régler la vitesse d'essorage finale.
- ④ **Touches sensibles Options**
Les programmes de lavage peuvent être complétés par différentes options.
- ⑤ **Les témoins de contrôle**    
s'allument en cas de besoin
- ⑥ **Touches sensibles CapDosing**
- ⑦ **Affichage de la durée**
pour la durée du programme
- ⑧ **Touches sensibles** <  >
pour la présélection du démarrage
- ⑨ **Touche sensible Départ/Arrêt**
pour le départ/l'interruption du programme
- ⑩ **Interface optique**
pour le service après-vente
- ⑪ **Sélecteur de programme**
pour la sélection de programme et la désactivation. Le lave-linge est enclenché via la sélection de programme et éteint par la position  du sélecteur de programme.

Commande du lave-linge

Fonctionnement du bandeau de commande

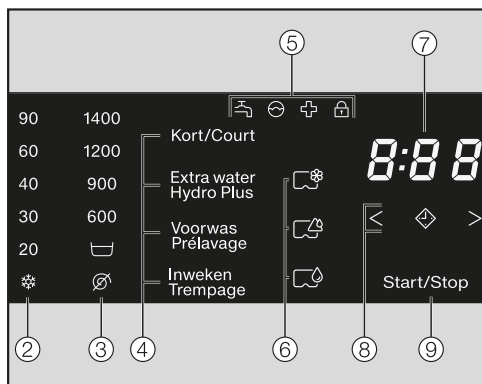

Les touches sensibles ②, ③, ④, ⑥, ⑧ et ⑨ réagissent au contact du bout des doigts. La sélection est possible tant que la touche sensible correspondante est éclairée.

Une touche sensible avec un éclairage clair signifie qu'elle est actuellement sélectionnée

Une touche sensible avec un éclairage atténué signifie que la sélection est possible

② et ③ Touches sensibles pour la température et les vitesses d'essorage

Après la sélection d'un programme de lavage avec le sélecteur de programme, la température (en °C) et la vitesse d'essorage (en tr/min) proposées s'allument avec un éclairage clair.

Les températures et les vitesses d'essorage sélectionnables s'allument avec un éclairage atténué.

④ Touches sensibles pour les Options

Vous pouvez ajouter des options aux programmes standard.

Si un programme de lavage est sélectionné, les touches sensibles des options possibles s'allument avec un éclairage atténué.

⑤ Témoins de contrôle

- s'allume en cas de défaut de l'arrivée d'eau et de la vidange
- s'allume lorsque la lessive a été surdosée
- s'allume pour rappeler l'Info hygiène
- clignote tant qu'il est possible d'ajouter du linge s'allume lorsque la porte du lave-linge est verrouillée

⑥ CapDosing

Les touches sensibles permettent d'activer le dosage via une capsule.

- Produits d'entretien des textiles (par exemple adoucissants et produits d'imperméabilisation)
- Additifs (par exemple renforçateurs de lessive)
- Détergent (uniquement pour le lavage principal)

⑦ Affichage du temps

Après le démarrage du programme, la durée maximale du programme en heures et en minutes est affichée.

En cas de démarrage de programme avec départ différé, la durée de programme n'est affichée qu'après écoulément du délai de départ différé.

⑧ Touches sensibles < ⏸ >

– ⏸

Après avoir effleuré la touche sensible ⏸, un démarrage ultérieur du programme (départ différé) est sélectionné. En cas de sélection, ⏸ s'allume en clair.

– < >

Effleurez la touche sensible < ou > pour sélectionner la durée du départ différé.

Le délai de départ différé sélectionné apparaît dans l'affichage de la durée.

Après le démarrage du programme, le délai de départ différé est décompté.

Une fois le délai de départ différé écoulé, le programme démarre et la durée prévisible du programme apparaît dans l'affichage de la durée.

⑨ Touche sensible Départ/Arrêt

Effleurez la touche sensible *Départ/Arrêt* pour démarrer le programme sélectionné ou pour interrompre un programme démarré. La touche sensible clignote dès qu'un programme peut être démarré et reste allumée en continu après le démarrage du programme.

Première mise en service

⚠ Dommages dus à une installation et un raccordement incorrects.

Une installation et un raccordement incorrects du lave-linge entraînent de graves dommages matériels.

Pour plus d'informations, reportez-vous au chapitre "Installation".

Enlevez le film de protection et l'autocollant

■ Enlevez :

- le film de protection de la porte,
- tous les autocollants publicitaires (s'il y en a) de la façade et du couvercle.

N'enlevez pas les autocollants qui ne sont visibles que porte ouverte (par exemple la plaque signalétique).

Enlever la crosse du tambour

Une crosse se trouve dans le tambour pour le tuyau de vidange.

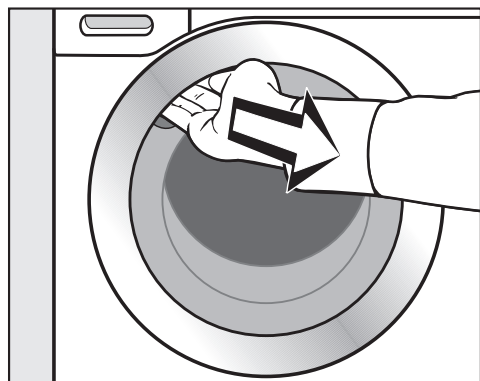

- Pour ouvrir la porte, attrapez le creux de la poignée puis tirez.
- Enlevez la crosse.

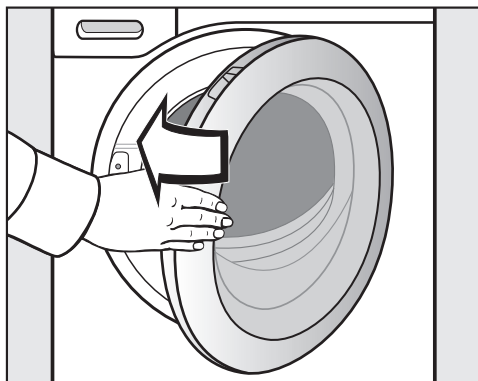

- Fermez la porte du lave-linge d'un léger coup sec.

L'eau résiduelle se trouvant à l'intérieur du tambour provient du test de fonctionnement intégral auquel a été soumis le lave-linge avant sa commercialisation.

Pour des raisons de sécurité, il est impossible d'essorer avant la première mise en service. Pour activer l'essorage, il faut lancer un programme de lavage sans linge ni détergent.

L'utilisation de détergent peut entraîner une formation de mousse excessive !

Le clapet à bille de vidange est activé simultanément. Cette vanne permet d'utiliser pleinement le détergent.

Démarrer le premier programme de lavage

- Ouvrez le robinet d'eau.
- Placez ensuite le sélecteur de programme sur *Coton*.



Le lave-linge a été activé et la température 60 °C est allumée dans le bandeau de commande.

- Effleurez la touche sensitive *Marche/Arrêt*.

Le programme de lavage est démarré et le symbole  s'allume sur le bandeau de commande.

Les éléments d'affichage s'assombrissent après 10 minutes et la touche sensitive *Marche/Arrêt* clignote.

Après la fin du programme de lavage

Après la fin du programme, la rotation Infroissable est activée. Dans le bandeau de commande, le symbole  s'allume,  apparaît dans l'affichage de durée et le tambour tourne de temps en temps.

- Effleurez la touche sensitive *Marche/Arrêt*.

La porte est déverrouillée.

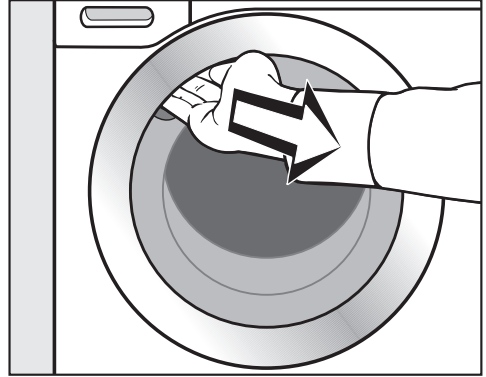

- Pour ouvrir la porte, attrapez le creux de la poignée puis tirez.

Remarque : Laissez la porte entrouverte pour que le tambour puisse sécher.

- Après la fin du programme, tournez le sélecteur de programme sur la position .

Le lave-linge est à nouveau désactivé et la première mise en service est terminée.

Économie d'énergie

- Les éléments d'affichage s'assombrissent après 10 minutes après le début de la rotation Infroissable et la touche sensitive *Départ/Arrêt* clignote.
- 15 minutes après la fin de la fonction Infroissable, le lave-linge est complètement arrêté et la porte est déverrouillée.

Lavage écologique

Consommation d'eau et d'énergie

- Utilisez toujours la charge maximale du programme sélectionné. Vous réduirez ainsi au minimum la consommation d'eau et d'énergie par rapport à la quantité de linge lavé.
- Si la charge de linge n'est pas très importante, le lave-linge réduit automatiquement sa consommation d'eau et d'énergie.
- Utilisez le programme *Express 20* pour les petites quantités de linge peu sale.
- Les lessives modernes permettent de laver à basse température (par ex. à 20 °C). Utilisez ces réglages de température pour économiser l'énergie.
- Pour assurer une bonne hygiène de votre lave-linge, nous recommandons de faire tourner de temps en temps une lessive à plus de 60 °C. Le témoin de contrôle qui s'allume ☒ vous le rappelle.

Consommation de détergent

- Ne dépassez jamais la dose indiquée sur l'emballage du détergent.
- Tenez compte lors du dosage du degré de salissure du linge.
- Si la quantité de linge à laver est moins importante, diminuez proportionnellement la quantité de détergent (environ 1/3 de détergent en moins pour une charge réduite de moitié).

Choix des options (Court, Trempage, Prélavage)

Choisissez l'option de lavage en fonction de la nature du linge à laver :

- Pour les textiles peu sales sans taches visibles, sélectionnez un programme avec l'option *Court*.
- Pour les textiles moyennement à fortement sales présentant des taches visibles, sélectionnez un programme sans option.
- Pour les textiles très sales, sélectionnez un programme avec l'option *Trempage*.
- Pour les textiles avec des salissures importantes (poussière, sable, par exemple), sélectionnez l'option *Prélavage*.

Conseil pour le séchage en machine

Pour économiser l'énergie lors du séchage, sélectionnez toujours la plus grande vitesse d'essorage possible en fonction du programme utilisé.

1. Préparation du linge

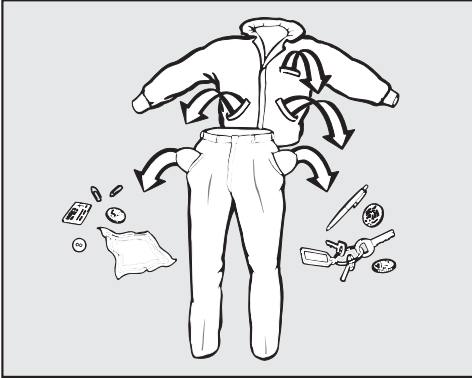

- Videz les poches.

⚠ Dommages provoqués par des corps étrangers.

Des clous, pièces de monnaie, trombones, etc. peuvent endommager le linge et certains composants de l'appareil.

Vérifiez la présence de corps étrangers dans le linge avant le lavage et retirez-les.

Tri du linge

- Triez le linge par couleur, tout en tenant compte du symbole figurant sur l'étiquette d'entretien (au col ou sur la couture latérale).

Remarque : Les textiles foncés déteignent souvent aux premiers lavages. Pour que rien ne déteigne, lavez le linge clair et foncé séparément.

Traitement préalable des taches

- Enlevez les taches avant de laver le linge, de préférence tant qu'elles sont encore fraîches. Tamponnez les taches avec un chiffon qui ne risque pas de déteindre. Ne frottez pas !

Remarque : Quelques astuces, que vous trouverez dans le lexique Miele, suffisent parfois pour éliminer certaines taches (sang, œuf, café, thé, etc.). Vous pouvez consulter le lexique directement auprès de Miele ou sur le site.

⚠ Dommages provoqués par des détergents contenant des solvants
Du white spirit, du détachant etc. peuvent endommager les éléments en plastique.

Lorsque vous nettoyez des textiles, vérifiez que vous ne répandez pas de nettoyant contenant des solvants sur les pièces en plastique.

⚠ Risque d'explosion dû aux détergents contenant des solvants.
L'utilisation de détergents contenant des solvants peut former un mélange explosif.
N'utilisez pas de détergents contenant des solvants dans le lave-linge.

Conseils

- Pour les voilages : enlevez les crochets et petits plombs ou placez-les dans un sachet.
- Pour les soutiens-gorge : recousez ou enlevez les baleines qui se détachent.
- Fermez les fermetures éclair, les boutons-pressions, les crochets et les boucles avant le lavage.
- Fermez les housses de couette et les taies d'oreiller pour éviter que de petites pièces de linge n'y entrent.

Ne lavez aucun textile portant la mention **non lavable** (symbole d'entretien )

2. Charger le lave-linge

Ouverture de la porte

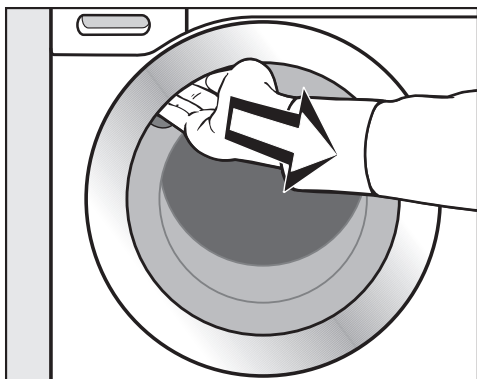

- Placez vos doigts dans la poignée en creux et ouvrez la porte.

Vérifiez la présence d'animaux ou de corps étrangers dans le tambour avant de charger le linge.

Lorsque la charge maximale est atteinte, la consommation d'énergie et d'eau rapportée à la quantité de linge est la plus faible. Une surcharge altère le résultat de lavage et entraîne la formation de plis.

- Déposez le linge déplié dans le tambour sans le tasser.

Mélanger les pièces de différentes tailles permet de renforcer l'efficacité du lavage et de mieux répartir le linge à l'essorage.

Remarque : Veillez à respecter les charges maximales des différents programmes.

Fermer la porte

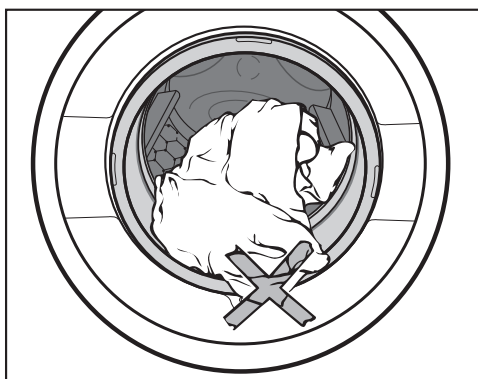

- Veillez à ce qu'aucun vêtement ne soit bloqué entre la porte et le joint d'étanchéité.

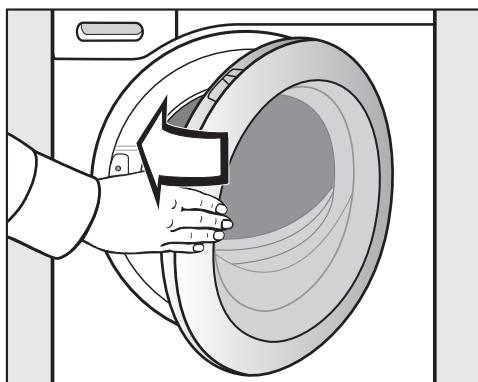

- Fermez la porte d'un léger coup sec.

3. Sélectionner le programme

Sélection du programme

Tournez le sélecteur sur un programme de lavage pour allumer le lave-linge.

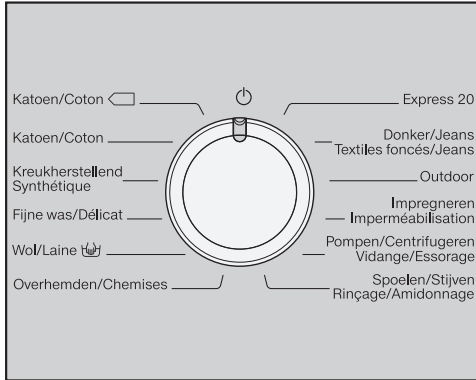

- Tournez le sélecteur de programme pour le positionner sur le programme souhaité.

L'affichage du temps indique la durée de lavage estimée ; la température et la vitesse d'essorage pré-réglées s'allument sur le bandeau de commande.

Sélectionner la température et la vitesse d'essorage

La température pré-réglée et la vitesse d'essorage du programme de lavage s'allument avec un éclairage clair. La sélection des températures et des vitesses d'essorage correspondant au programme de lavage s'allument avec un éclairage atténué.

Les températures atteintes dans le lave-linge peuvent être différentes des températures sélectionnées. La combinaison de l'apport d'énergie et du temps de lavage permet d'obtenir un résultat de lavage optimal.

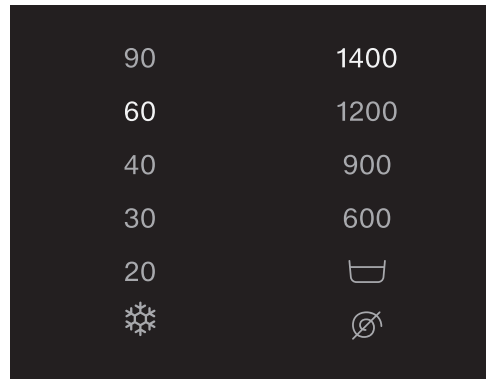

- Effleurez la touche sensitive de la température souhaitée, qui s'allume ensuite en clair.
- Effleurez la touche sensitive de la vitesse de rotation souhaitée, qui s'allume ensuite en clair.

3. Sélectionner le programme

Sélectionner des options

La sélection des options sélectionnables pour le programme de lavage s'allument avec un éclairage atténué.

Kort/Court

Extra water
Hydro Plus

Voorwas
Prélavage

Inweken
Trempage

- Effleurez la touche sensitive de l'option souhaitée, qui s'allume ensuite en clair.

Remarque : Vous pouvez sélectionner plusieurs options pour un programme de lavage.

Pour davantage d'informations sur les options, reportez-vous au chapitre "Options".

4. Ajouter de la lessive

Tiroir à produits

Vous pouvez utiliser toutes les lessives qui sont adaptées aux lave-linge ménagers. Respectez les instructions d'utilisation et de dosage figurant sur l'emballage de la lessive.

Conseils pour le dosage

Lors du dosage de la lessive, tenez compte du degré de salissure du linge et de la quantité de linge. Si la quantité de linge à laver est moins importante, diminuez proportionnellement la quantité de lessive (par ex. environ $\frac{1}{3}$ de lessive en moins pour une quantité de linge réduite de moitié).

Dosage de lessive insuffisant :

- Votre linge ne sera pas propre et deviendra gris et rêche à la longue.
- Favorise l'apparition de moisissure à l'intérieur du lave-linge.
- La graisse ne sera pas éliminée en intégralité du linge.
- Favorise l'apparition de dépôts calcaires sur les résistances.

Dosage de lessive excessif :

- Les résultats de lavage, de rinçage et d'essorage ne sont pas satisfaisants.
- La consommation d'eau augmente en raison du rinçage supplémentaire qui s'ajoute automatiquement.
- Pollution accrue de l'environnement.

Remplissage de lessive

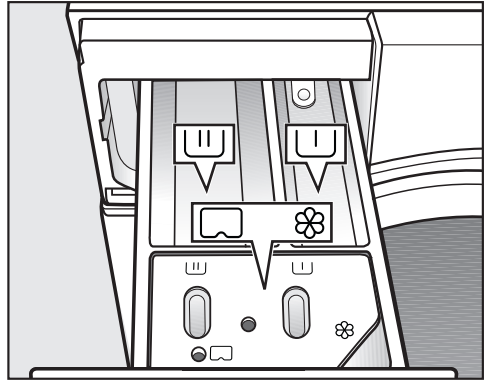

- Ouvrez le tiroir à produits et versez la lessive dans les compartiments.

U Lessive pour le pré-lavage



U Lessive pour le lavage et le trempage

Assouplissant, produit d'apprêt,
U amidon liquide ou Cap

4. Ajouter de la lessive

CapDosing

Il existe des Caps contenant trois types de produits différents :

-  = Produits d'entretien des textiles (par exemple adoucissants et produits d'imperméabilisation)
-  = Additifs (par exemple renforceurs de lessive)
-  = Lessive (uniquement pour le lavage principal)

Une Cap contient toujours la quantité de produit nécessaire pour un cycle de lavage.

Vous pouvez commander les Caps via la boutique en ligne Miele, auprès du service clientèle de Miele, ou en vous adressant à votre revendeur Miele.

 Risques sanitaires provoqués par les Caps.

Les composants contenus dans les Caps peuvent entraîner un risque pour la santé en cas d'ingestion ou de contact cutané.

Conservez toujours les Caps hors d'atteinte des enfants.

Activer le CapDosing

- Effleurez la touche sensitive pour la Cap utilisée.

Touche sensitive



pour

Cap



pour



pour



Insérer la Cap

- Ouvrez le bac à produits.

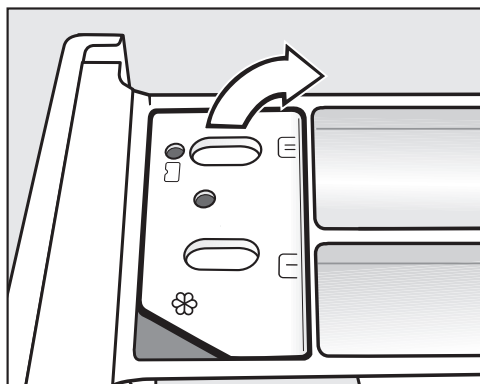

- Ouvrez le couvercle du compartiment  / .

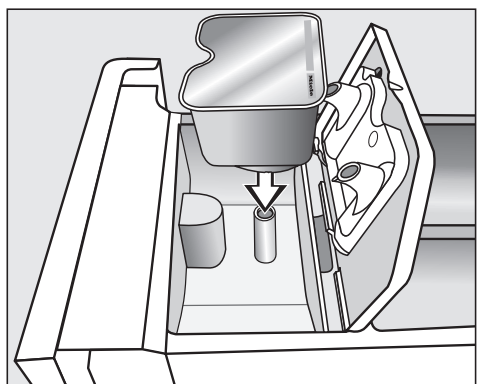

- Appuyez fermement sur la Cap.

4. Ajouter de la lessive

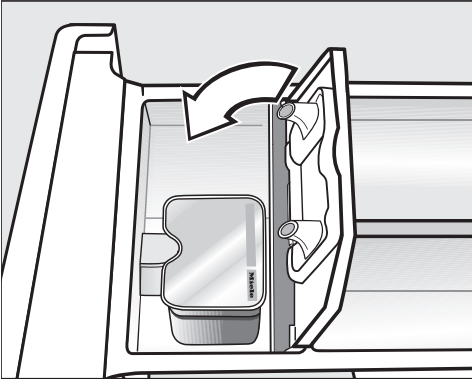

Le contenu de la Cap se mélange au linge au moment approprié du cycle de lavage.

Lors du CapDosing, l'arrivée d'eau dans le compartiment ☼ s'effectue uniquement par la Cap.
Ne versez pas d'adoucissant supplémentaire dans le compartiment ☼.

- Enlevez la Cap vide une fois que le programme de lavage est terminé.

Pour des raisons techniques, il reste un peu d'eau dans la Cap.

- Appuyez bien sur le couvercle pour le fermer.
- Refermez le bac à produits.

Une fois insérée dans le bac à produits, la Cap s'ouvre. Si vous n'avez pas complètement utilisé la Cap et que vous la sortez de son logement, elle risque de couler.
Recyclez toute Cap ouverte.

Désactiver/modifier le CapDosing



- Pour désactiver le CapDosing, effleurez la touche sensible avec un éclairage clair.
- Pour modifier le CapDosing, effleurez l'une des autres touches sensibles Cap.

5. Démarrer le programme

Démarrer un programme

- Effleurez la touche sensitive *Départ/Arrêt* clignotante.

La porte se verrouille et le programme de lavage démarre.

- Tant que le symbole  clignote dans le bandeau de commande, il est possible d'ajouter du linge.
- Si le symbole  s'allume en permanence, la porte est verrouillée pour le reste du programme.

Si un départ différé a été sélectionné, celui-ci est indiqué dans l'affichage de la durée. La durée de programme estimée s'affiche une fois le délai de départ différé écoulé ou immédiatement après le démarrage.

Économie d'énergie

Les éléments d'affichage s'assombrissent après 10 minutes. La touche sensitive *Départ/Arrêt* clignote.

Vous pouvez à nouveau activer les éléments d'affichage :

- Effleurez la touche sensitive *Départ/Arrêt* (cela n'a aucune incidence sur le programme en cours).

6. Fin du programme – Retirer le linge

Fin de programme

L'affichage du temps indique 0:00. Le symbole  reste allumé sur le bandeau de commande. La porte est verrouillée pendant la rotation Infofroissable.

- Effleurez la touche sensitive *Départ/Arrêt*.

La porte est déverrouillée et le symbole  sur le bandeau de commande s'éteint.

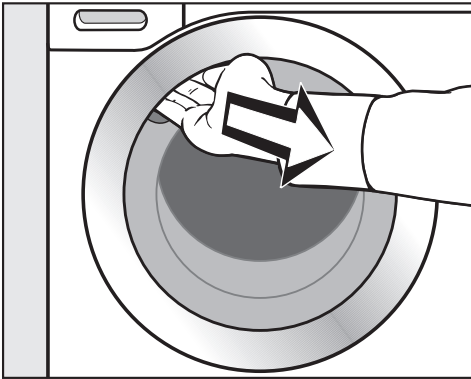

- Ouvrez la porte.
- Sortez le linge.

Économie d'énergie

- Les éléments d'affichage s'assombrissent après 10 minutes après le début de la rotation Infofroissable et la touche sensitive *Départ/Arrêt* clignote.
- 15 minutes après la fin de la fonction Infofroissable, le lave-linge est complètement arrêté et la porte est déverrouillée.

Le linge oublié dans le tambour pourrait rétrécir ou déteindre lors de la prochaine lessive.

Retirez le linge du tambour.

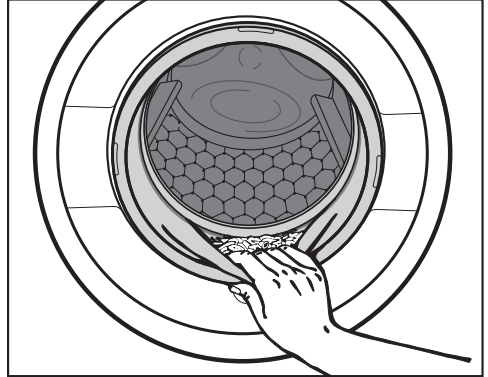

- Vérifiez qu'aucun corps étranger n'est resté coincé dans le joint d'étanchéité de la porte.



Remarque : Laissez la porte entrouverte pour que le tambour puisse sécher.

- Tournez le sélecteur de programme en position  et arrêtez ainsi le lave-linge.
- Enlevez la Cap du bac à produits après utilisation.

Remarque : Laissez le bac à produits entrouvert pour qu'il puisse sécher.

Essorage

Vitesse d'essorage final

Programme	Tours/minute
Coton 	1400
Coton	1400
Synthétique	1200
Fin	900
Laine 	1200*
Chemises	900
Express 20	1200
Foncé/Jeans	1200
Outdoor	900
Imperméabilisation	1200
Vidange/Essorage	1400
Rinçage/amidonnage	1200

Vitesse d'essorage final du programme de lavage

La touche sensitive avec la vitesse d'essorage optimale pour le programme de lavage s'affiche avec un éclairage clair sur le panneau de commande lors de la sélection du programme. Pour les programmes de lavage identifiés par un * dans le tableau, la vitesse d'essorage optimale ne correspond pas à la vitesse maximale.

Il est possible de réduire la vitesse d'essorage final.

En revanche, il est impossible de sélectionner une vitesse d'essorage final supérieure à celle indiquée dans le tableau.

Essorage intermédiaire

Le linge est essoré après le lavage principal et entre les opérations de rinçage. Si la vitesse de l'essorage final est réduite, la vitesse d'essorage intermédiaire le sera également. Pour le programme *Coton*, un rinçage supplémentaire est effectué d'office lorsque la vitesse d'essorage est inférieure à 700 tours/min.

Désactiver l'essorage (Arrêt cuve pleine)

- Effleurez la touche sensitive  (arrêt cuve pleine).

Le linge reste à tremper dans l'eau après le dernier rinçage. Cela permet de réduire la formation de faux plis lorsque le linge n'est pas sorti immédiatement du lave-linge à la fin du programme.

Une fois le programme terminé

La touche sensitive avec la vitesse d'essorage optimale s'allume sur le bandeau de commande. Vous pouvez modifier la vitesse d'essorage. La touche sensitive *Départ/Arrêt* clignote.

- Démarrer l'essorage final : Effleurez **une fois** la touche sensitive *Départ/Arrêt* clignotante.

L'essorage final est effectué.

- Terminer le programme : Effleurez **deux fois** la touche sensitive *Départ/Arrêt* clignotante.

L'eau est vidangée.

Annuler l'essorage intermédiaire et l'essorage final

- Appuyez sur la touche sensitive .

Après le dernier rinçage, l'eau est pompée et l'option de rotation infroissable est activée.

Avec ce réglage, un rinçage supplémentaire est effectué pour certains programmes.

Départ différé

La touche départ différé vous permet de reporter le démarrage du programme de 30 minutes à 24 heures au maximum. Vous pouvez ainsi profiter des tarifs de nuit plus avantageux, par exemple.

Sélectionner Départ différé

Il est impossible de sélectionner un départ différé dans les programmes *Vidange/Essorage* et *Imperméabilisation*.

- Sélectionnez le programme de lavage souhaité.
- Effleurez la touche sensitive .

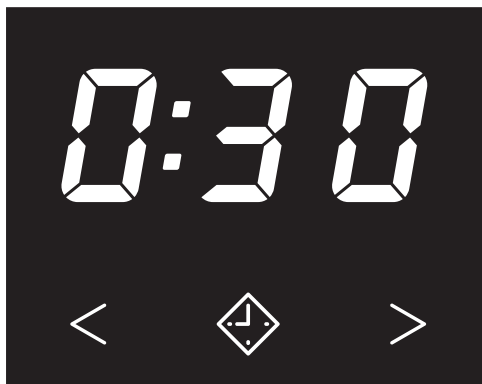

La touche sensitive  s'allume avec un éclairage clair.

- Effleurez la touche sensitive < ou > jusqu'à ce que le départ différé souhaité s'allume dans l'affichage du temps.
- En dessous de 10 heures, le départ différé est modifié par paliers de 30 minutes
- Au-dessus de 10 heures, le départ différé est modifié par paliers de 1 heure

Démarrer un départ différé

- Effleurez la touche sensitive *Départ/Arrêt* clignotante.

Le départ différé a été démarré et s'écoule dans l'affichage du temps.

Modifier un départ différé commencé

- Effleurez la touche sensitive *Départ/Arrêt*.

Le déroulement du départ différé est arrêté et le symbole  s'éteint sur le bandeau de commande.

- Effleurez la touche sensitive < ou > jusqu'à ce que le départ différé souhaité s'allume dans l'affichage du temps.
- Effleurez la touche sensitive *Départ/Arrêt* clignotante.

Annuler un départ différé commencé

- Effleurez la touche sensitive *Départ/Arrêt*.

Le déroulement du départ différé est arrêté et le symbole  s'éteint sur le bandeau de commande.

- Effleurez la touche sensitive  avec un éclairage clair.

Le départ différé est annulé et la touche sensitive  s'éteint. La durée du programme apparaît dans l'affichage du temps.

- Effleurez la touche sensitive clignotante *Départ/Arrêt* pour démarrer le programme de lavage.

Tableau des programmes



Coton 		60 °C/40 °C	maximum 7,0 kg
Article	textiles en coton moyennement sales		
Conseil	<ul style="list-style-type: none"> - Ces réglages sont les plus efficaces pour le lavage de textiles en coton, en termes de consommation d'énergie et d'eau. - Avec 60 °C, la température de lavage atteinte est inférieure à 60 °C, le résultat de lavage correspond au programme Coton 60 °C. 		
Indication pour les instituts de tests :			
Programme testé selon la norme EN 60456 et étiquetage énergétique en vertu du règlement 1061/2010			
Coton		90 °C - froid	maximum 7,0 kg
Article	T-shirts, sous-vêtements, linge de table, etc., textiles en coton et en lin ou fibres mélangées.		
Conseil	<p>Les températures de lavage 60 °C/40 °C se différencient des températures de lavage du programme <i>Coton</i>  60 °C/40 °C par :</p> <ul style="list-style-type: none"> - des durées de programmes plus courtes - des temps de maintien en température plus longs - une consommation d'énergie plus élevée <p>En cas d'exigences particulières en matière d'hygiène, sélectionnez une température de 60 °C ou plus.</p>		
Synthétique		60 °C - froid	maximum 3,5 kg
Article	Textiles en fibres synthétiques, mélangées ou coton facile d'entretien		
Conseil	En cas de textiles qui se froissent facilement, réduisez la vitesse d'essorage final.		

Tableau des programmes



Fin		40 °C - froid	maximum 2,0 kg
Article	Textiles délicats en fibres synthétiques, en fibres mixtes ou en vis-cose Rideaux déclarés lavables en machine par le fabricant		
Conseil	<ul style="list-style-type: none"> – La poussière contenue dans les rideaux exige le plus souvent un programme avec Prélavage. – En cas de textiles qui se froissent facilement, diminuez la vitesse d'essorage. 		
Laine 		de 40 °C à froid	maximum 2,0 kg
Articles	Textiles en laine ou à base de laine		
Conseil	En cas de textiles qui se froissent facilement, faites attention à la vitesse d'essorage final.		
Chemises		60 °C - froid	maximum 2,0 kg
Article	Les chemises ou les chemisiers en coton et fibres mixtes		
Conseil	<ul style="list-style-type: none"> – Préparez les cols et les manchettes s'ils sont très sales. – Utilisez le programme <i>Soie</i> pour les chemises et les chemisiers en soie. 		
Express 20		40 °C - froid	maximum 3,5 kg
Article	Textiles en coton qui ont été à peine portés ou qui présentent très peu de salissure.		
Conseil	La fonction complémentaire <i>Court</i> est activée automatiquement.		
Foncé / jeans		de 60 °C à froid	maximum 3,0 kg
Article	Linge noir et de couleur foncée en coton ou en fibres mixtes et vêtements en jeans.		
Conseils	<ul style="list-style-type: none"> – Retournez les vêtements pour les laver. – Les vêtements en jean déteignent souvent un peu au premier lavage. Lavez les vêtements foncés et clairs séparément. 		

Tableau des programmes

Textiles modernes (Out-door)		de 40 °C à froid	maximum 2,5 kg
Articles	Textiles fonctionnels tels que les vestes et pantalons d'extérieur en Gore-Tex®, SYMPATEX®, WINDSTOPPER®, etc.		
Conseil	<ul style="list-style-type: none"> – Fermez les fermetures éclair et les boutons-pressions. – N'utilisez pas d'assouplissant. – En cas de besoin, vous pouvez compléter le cycle en passant les vêtements d'extérieur au programme <i>Imperméabilisation</i>. Il n'est pas conseillé d'imperméabiliser les vêtements après chaque cycle de lavage. 		
Imperméabilisation		40 °C	maximum 2,5 kg
Articles	Traitement des textiles en microfibres, vêtements de ski ou nappes principalement en fibres synthétiques, en vue d'éliminer l'eau et la saleté.		
Conseil	<ul style="list-style-type: none"> – Le linge doit être récemment lavé et essoré ou séché. – Afin d'obtenir un résultat optimal, traitez le linge de manière thermique après le passage en machine. Pour ce faire, vous pouvez le placer dans un séchoir ou le repasser. 		
Vidange/Essorage			–
Conseil	<ul style="list-style-type: none"> – Vidange seulement : régler la vitesse sur . – Veillez à respecter le nombre de tours/minute fixé. 		
Rinçage/amidonnage			maximum 7,0 kg
Article	<ul style="list-style-type: none"> – Pour le rinçage de textiles lavés à la main. – Nappes, serviettes, vêtements professionnels nécessitant un amidonnage. 		
Conseil	<ul style="list-style-type: none"> – En cas de textiles qui se froissent facilement, faites attention à la vitesse d'essorage final. – Le linge à amidonner vient d'être lavé sans avoir été traité avec de l'assouplissant. – Vous obtiendrez un résultat de rinçage particulièrement performant avec deux rinçages en activant l'option <i>Hydro plus</i>. 		

Options

Les options vous permettent de compléter les programmes de lavage.

Les options sont activées et désactivées par le biais des touches sensibles correspondantes sur le bandeau de commande.

Kort/Court

Extra water
Hydro Plus

Voorwas
Pré lavage

Inweken
Trempage

- Appuyez sur la touche sensible de l'option souhaitée.

La touche correspondante s'allume en clair.

Toutes les options ne peuvent pas forcément être sélectionnées avec tous les programmes de lavage.

Une option non autorisée pour le programme de lavage ne présente pas d'éclairage atténué et ne peut pas être activée par effleurement.

Court

Pour les textiles avec salissures légères sans taches visibles.

Le lavage dure moins longtemps.

Hydro plus

Le niveau d'eau est augmenté lors du lavage et du rinçage, et un rinçage supplémentaire est ajouté dans le programme "*Rinçage/Amidonnage*".

Vous pouvez programmer d'autres fonctions pour la touche sensible *Hydro plus*, comme décrit au chapitre "*Fonctions de programmation*".

Pré lavage

Pour éliminer les salissures importantes (par exemple, de la poussière ou du sable).

Trempage

Pour les textiles particulièrement sales et tachés.

- Vous pouvez programmer le temps de trempage entre 30 minutes et 2 heures par tranches de 30 minutes.
- Le réglage d'usine est de 30 minutes.

La programmation est décrite au chapitre "*Fonctions de programmation*" sous le point "*Trempage*".

Les options suivantes peuvent être associées aux programmes

Les programmes **non** mentionnés ne proposent aucune de ces options.























	Court	Hydro plus	Prélavage	Trempage
Coton <input type="checkbox"/>	X	X	X	X
Coton	X	X	X	X
Synthétique	X	X	X	X
Délicat	X	X	X	X
Chemises	X	X	X	X
Express 20	X ¹⁾	-	-	-
Foncé/Jeans	X	X	X	X
Outdoor	X	X	X	X
Rinçage/amidonnage	-	X	-	-

X = sélectionnable

¹⁾ = désélectionnable



- = non sélectionnable

Déroulement des programmes

	Lavage principal		Rinçage		Essorage
	Niveau d'eau	Rythme de lavage	Niveau d'eau	Rinçages	
Coton 		(A)		2-5 ²⁾³⁾	✓
Coton		(A)		2-5 ¹⁾²⁾³⁾	✓
Synthétique		(B)		2-4 ²⁾³⁾	✓
Fin		(C)		2-4 ²⁾³⁾	✓
Laine 		(E)		2	✓
Chemises		(C)		3-4 ³⁾	✓
Express 20		(A)		1	✓
Foncé / jeans		(B)		3-5 ²⁾³⁾	✓
Textiles modernes (Outdoor)		(C)		3-4 ³⁾	✓
Imperméabilisation	–	(B)		1	✓
Vidange / essorage	–	–	–	–	✓
Rinçage/amidonnage		(B)		0-1 ⁵⁾	✓

Vous trouverez la légende à la page suivante.

Déroulement des programmes

-  = Niveau d'eau peu élevé
-  = Niveau d'eau moyennement élevé
-  = Niveau d'eau élevé
- Ⓐ = Rythme intensif
- Ⓑ = Rythme normal
- Ⓒ = Rythme sensible
- Ⓓ = Berce-laine
- Ⓔ = Rythme lavage à la main
- ✓ = est effectué
- = n'est pas effectué

Le lave-linge dispose d'une commande entièrement automatique avec détection automatique de la charge. Le lave-linge calcule lui-même la consommation d'eau nécessaire, en fonction de la quantité et de la capacité d'absorption du linge chargé.

Les déroulements de programme mentionnés ici font toujours référence au programme de base, avec une charge maximale.

Particularités du déroulement du programme

Rotation infroissable :

une fois le programme terminé, le tambour tourne encore pendant 30 minutes max. pour éviter les faux plis.



Exception : le programme *Laine* ne comporte pas de phase Infroissable. Vous pouvez ouvrir le lave-linge à tout moment.

1) À partir d'une température sélectionnée de 60 °C et plus, 2 cycles de rinçage sont réalisés. À une température sélectionnée inférieure à 60 °C, 3 cycles de rinçage sont réalisés.

2) Un rinçage supplémentaire a lieu en cas de :

- formation excessive de mousse dans le tambour
- vitesse d'essorage final inférieure à 700 tr/min

3) Un rinçage supplémentaire a lieu en cas de :

- sélection de l'option *Hydro plus*, lorsque l'option  ou  a été activée dans les *fonctions de programmation*.

5) Un rinçage supplémentaire a lieu en cas de :

- sélection de l'option *Hydro plus*.

Modification du déroulement du programme

Modifier un programme (sécurité enfants)

Il n'est pas possible de modifier le programme, la température, la vitesse d'essorage ou les options sélectionnées après le démarrage. Cela permet d'éviter toute manipulation involontaire, par exemple par des enfants.

Annuler un programme

Vous pouvez annuler un programme de lavage à tout moment après son démarrage.

- Effleurez la touche sensitive *Départ/Arrêt* jusqu'à ce que l'affichage de la durée bascule sur 0:00.

L'eau est vidangée. Dès que le symbole  s'éteint sur le bandeau de commande, le programme est annulé.

- Ouvrez la porte.

Sélectionner un nouveau programme après l'annulation du programme

- Fermez la porte.
- Vérifiez si le tiroir à produit contient encore de la lessive. Si ce n'est pas le cas, remplissez à nouveau le tiroir de lessive.
- Tournez le sélecteur sur le programme de votre choix et lancez-le avec la touche sensitive *Départ/Arrêt*.

Sortez le linge après l'interruption du programme

Si vous souhaitez sortir le linge mouillé :

- Ouvrez la porte.
- Sortez le linge.

Si vous souhaitez retirer le linge humide (essoré) :

- Ouvrez la porte.
- Fermez la porte.
- Tournez le sélecteur de programme sur la position *Vidange/essorage*.

Remarque : Faites attention à la vitesse d'essorage.

Interrompre un programme

- Tournez le sélecteur de programme sur la position .

Le lave-linge est arrêté.

- Pour continuer : tournez le sélecteur de programme sur la position du programme de lavage interrompu.

Remarque : Si -0- apparaît dans l'affichage du temps, le sélecteur de programme est dans une mauvaise position.

Modification du déroulement du programme

Ajouter/retirer du linge

L'ajout ou le retrait de linge est possible au début du programme de lavage, tant que le symbole  clignote sur le bandeau de commande.

- Appuyez brièvement sur la touche *Start/Stop*.

Le programme de lavage est suspendu, et la porte est déverrouillée.

- Ouvrez la porte.
- Ajoutez ou retirez du linge.
- Fermez la porte.
- Effleurez la touche sensitive *Départ/Arrêt*.

Le programme de lavage se poursuit.

Symboles d'entretien

Lavage	
Les degrés indiqués dans la cuve donnent la température maximale à laquelle vous pouvez laver l'article.	
	Sollicitation mécanique normale
	Sollicitation mécanique délicate
	Sollicitation mécanique très délicate
	Lavage à la main
	Non lavable

Exemple pour la sélection de programme

Programme	Symboles d'entretien
Coton	
Synthétique	
Fin	
Laine	
Express 20	

Séchage	
Les points indiquent la température.	
	Température normale
	Température réduite
	Ne pas mettre dans un sèche-linge

Repassage	
Les points identifient les zones de température.	
	env. 200 °C
	env. 150 °C
	env. 110 °C
	Le repassage à la vapeur peut causer des dommages irréversibles
	Non repassable

Nettoyage professionnel	
	Nettoyage par des solvants chimiques. Les lettres identifient le détergent.
	Nettoyage à l'eau
	Ne pas nettoyer chimiquement

Blanchiment	
	Tout moyen de blanchiment par oxydation autorisé
	Blanchiment à l'oxygène uniquement autorisé
	Ne pas blanchir

Choix de la bonne lessive

Vous pouvez utiliser toutes les lessives conçues pour le lavage en lave-linge. Les instructions et les indications de dosage sont mentionnées sur l'emballage de la lessive utilisée.

Le dosage dépend :

- du degré de salissure du linge
- de la quantité de linge
- de la dureté de l'eau
Si vous ne connaissez pas la catégorie de dureté, informez-vous auprès de votre compagnie de distribution d'eau.

Adoucissant

Lorsque l'eau atteint une catégorie de dureté II et III, vous pouvez ajouter un produit adoucissant afin d'économiser du détergent. Le dosage exact est mentionné sur l'emballage du produit. Versez d'abord le détergent et ensuite l'adoucissant.

Vous pouvez alors doser le détergent comme pour une catégorie de dureté I.

Dureté de l'eau

Plage de dureté	Dureté en moles/litres	degrés allemands °d
douce (I)	0 – 1,5	0 – 8,4
moyenne (II)	1,5 – 2,5	8,4 – 14
dure (III)	2,5	14

Accessoires pour le dosage

Utilisez les accessoires pour le dosage (boule doseuse) fournis par le fabricant du détergent pour doser le produit, en particulier la lessive liquide.

Ecorecharges

Lors de l'achat de lessive, optez si possible pour des écorecharges, afin de réduire la quantité de déchets.

Produits de traitement complémentaire du linge

Les assouplissants

donnent aux textiles une certaine douceur au toucher et réduisent la charge statique lors du séchage en machine.

Les produits de tenue

sont des amidons synthétiques qui confèrent un meilleur apprêt au linge.

L'amidon

donne aux textiles une certaine rigidité et une certaine épaisseur.

Détergents

Recommandation de lessive Miele

Les lessives Miele ont été spécialement développées par Miele pour les machines à laver Miele. Vous pouvez commander les lessives Miele par Internet à l'adresse shop.miele.be ou vous les procurer auprès du service après-vente Miele ou de votre revendeur Miele.

	Miele UltraWhite	Miele UltraColor	Cap Miele 	Cap Miele 	Cap Miele 
Coton 	✓	✓	-	ⓕ	ⓗ
Coton	✓	✓	-	ⓕ	ⓗ
Synthétique	-	✓	-	ⓕ	ⓗ
Fin	-	✓	Ⓐ, Ⓑ, Ⓒ	ⓕ	-
Laine 	-	-	Ⓓ, Ⓔ	-	-
Chemises	✓	✓	-	ⓕ	ⓗ
Express 20	-	✓	-	ⓕ	-
Foncé/Jeans	-	✓	-	ⓕ	-
Outdoor	-	-	Ⓒ	-	-
Imperméabilisation	-	-	-	ⓖ	-
Rinçage/amidonage	-/-	-/-	-/-	ⓕ/-	-/-

✓ recommandé

- Très peu recommandé

Ⓐ Sport

Ⓑ Duvets

Ⓒ Outdoor

Ⓓ WoolCare

Ⓔ SilkCare

ⓕ Assouplissant

ⓖ Imperméabilisation

ⓗ Booster

Recommandation de lessive conformément au règlement (UE) n° 1015/2010

Les recommandations s'appliquent aux mêmes plages de température que celles indiquées au chapitre "Aperçu des programmes".

	Universel-	Couleur-	Délicat- et laine-	Spécial-
	lessive			
Coton ◀	✓	✓	-	-
Coton	✓	✓	-	-
Synthétique	-	✓	-	-
Fin	-	-	✓	-
Laine 🧶	-	-	✓	✓
Chemises	✓	✓	-	-
Express 20	-	✓ ¹⁾	-	-
Foncé/Jeans	-	✓ ¹⁾	-	✓
Outdoor	-	-	✓	✓

✓ recommandé

- Très peu recommandé

1) Détergent liquide

2) Détergent en poudre

Détergents

Assouplissant, produit de tenue ou amidon liquide à la fin du programme de lavage

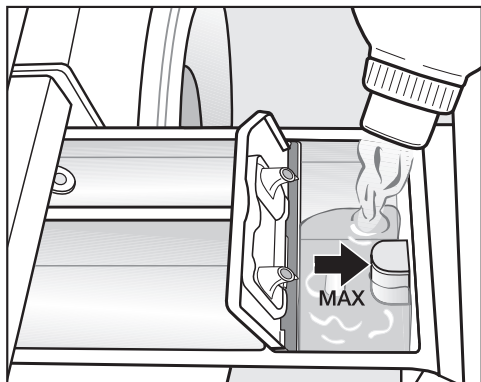

- Versez l'adoucissant, le produit d'apprêt ou l'amidon liquide dans le compartiment ☼ ou insérez la Cap correspondante. **Respectez la hauteur de remplissage maximale.**

Le produit est ajouté au dernier rinçage. Il reste un peu d'eau dans le compartiment ☼ en fin de programme.

L'amidon peut coller le tube d'aspiration.

Après plusieurs amidonnages automatiques, nettoyez la boîte à produits, en particulier le tuyau d'aspiration.

Assouplissant, produit de tenue ou amidonnage séparé

L'amidon doit être préparé comme indiqué sur l'emballage.

Remarque : Pour l'adoucissant, activez l'option *Hydro plus*.

- Versez l'adoucissant dans le compartiment ☼ ou insérez la Cap.
- Versez l'amidon/le produit de tenue liquide dans le compartiment ☼ et l'amidon/le produit de tenue en poudre ou les produits épais dans le compartiment ☾.
- Sélectionnez le programme *Rinçage/Amidonnage*.
- Modifiez la vitesse d'essorage si nécessaire.
- Si vous utilisez une Cap, activez la touche sensitive *Cap* ☐.
- Effleurez la touche *Start/Stop*.

Décoloration/coloration

⚠ Dommages provoqués par des produits décolorants.

Les produits décolorants provoquent de la corrosion dans le lave-linge.

N'utilisez aucun produit décolorant dans le lave-linge.

La teinture de textiles dans le lave-linge n'est autorisée que dans la mesure où la fréquence des colorations effectuées correspond à une utilisation domestique courante. Le sel contenu dans les agents colorants peut endommager l'inox si ces produits sont utilisés très fréquemment. Respectez scrupuleusement les instructions du fabricant de la teinture.

Nettoyer la carrosserie et le bandeau

⚠ Risque d'électrocution dû à la tension réseau.

Bien que le lave-linge soit arrêté, il reste sous tension.

Débranchez le lave-linge avant tout nettoyage ou entretien de l'appareil.

⚠ Dommages provoqués par la pénétration d'eau.

La pression d'un jet d'eau peut laisser pénétrer de l'eau dans le lave-linge et endommager les composants.

N'aspergez jamais le lave-linge avec un jet d'eau.

- Nettoyez la carrosserie et le bandeau avec un détergent doux ou de l'eau savonneuse. Séchez ensuite avec un chiffon doux.
- Nettoyez le tambour avec un produit spécial inox.

⚠ Dommages provoqués par des détergents.

N'utilisez ni détergent contenant des solvants, ni produit abrasif, produit pour vitres ou multi-usages. Ils risquent d'endommager les surfaces plastique et autres composants.

N'utilisez aucun de ces détergents.

Nettoyer le tiroir à produits

L'utilisation de lessives liquides associée à des lavages à basse température favorise la formation de moisissures dans le bac à produits.

- Pour des raisons d'hygiène, nettoyez régulièrement le bac à produits.

Extraire le bac à produits

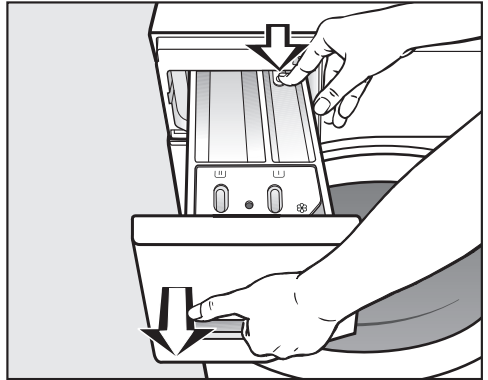

- Ouvrez le bac à produits jusqu'à la butée, appuyez sur le bouton de déverrouillage et sortez entièrement le bac à produits.
- Nettoyez le tiroir à produits à l'eau chaude.

Nettoyage et entretien

Nettoyer le tube et le canal d'aspiration du compartiment ☼/☐

L'amidon a tendance à coller. Le tube d'aspiration du compartiment ☼/☐ ne fonctionne plus et ce dernier risque de déborder.

Après plusieurs utilisations d'amidon, nettoyez soigneusement le tube d'aspiration.

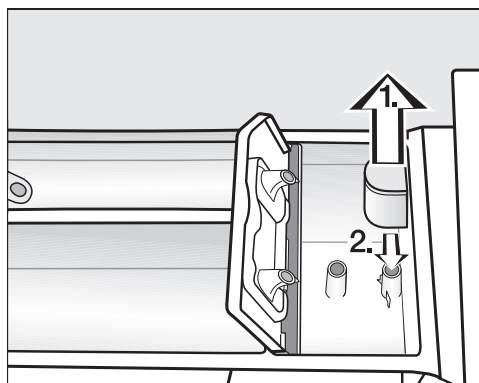

1. Retirez le tube d'aspiration de son logement ☼ et nettoyez-le à l'eau chaude. Nettoyez également le tube sur lequel le siphon est fixé.
2. Remettez le siphon en place.

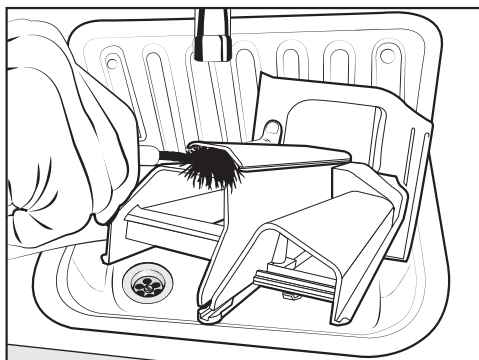

- Nettoyez le canal de l'adoucissant avec de l'eau chaude et une brosse.

Nettoyer le logement du tiroir à produits

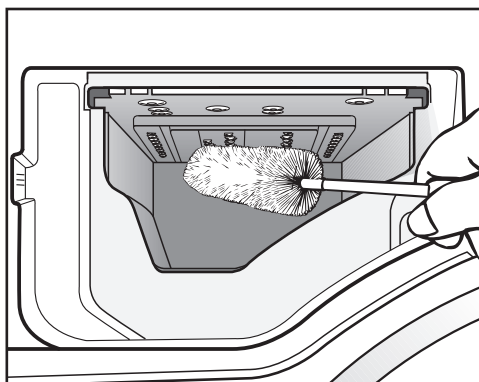

- Avec un goupillon, enlevez les restes de lessive et les dépôts calcaires sur les buses d'arrivée d'eau du bac à produits.
- Remplacez le bac à produits.

Remarque : Laissez le bac à produits entrouvert pour qu'il puisse sécher.

Lavage du tambour (Info hygiène)

Les lavages à basse température et/ou avec de la lessive liquide risquent de provoquer la formation de moisissures et de mauvaises odeurs à l'intérieur du lave-linge. Nettoyez le lave-linge à l'aide du programme *Coton 90 °C*. Il devrait être lancé au plus tard lorsque la diode de contrôle  s'allume.

Nettoyage du filtre du tuyau d'arrivée d'eau

Le lave-linge est équipé de deux filtres destinés à protéger l'électrovanne d'arrivée d'eau. Contrôlez ces filtres tous les six mois environ. Ce délai doit être raccourci dans le cas de fréquentes coupures d'eau.

Nettoyage du filtre du tuyau d'arrivée d'eau

- Fermez le robinet d'arrivée d'eau.
- Dévissez le tuyau d'arrivée d'eau du robinet.

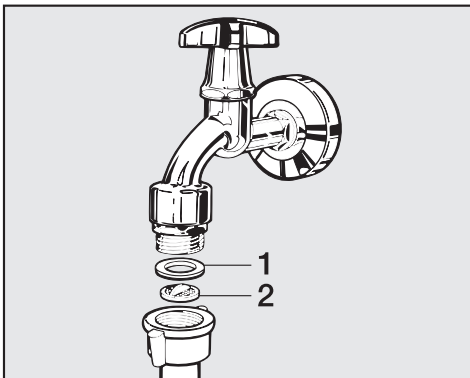

- Ôtez le joint en caoutchouc **1**.

- Saisissez la languette du filtre en plastique **2** avec une pince à bec et extrayez le filtre.
- Nettoyez le filtre.
- Remontez le filtre dans l'ordre inverse.

Nettoyez le filtre dans le flexible de prise d'eau de la vanne d'arrivée.

- Dévissez prudemment l'écrou cranté en plastique avec une pince et retirez-le du manchon.

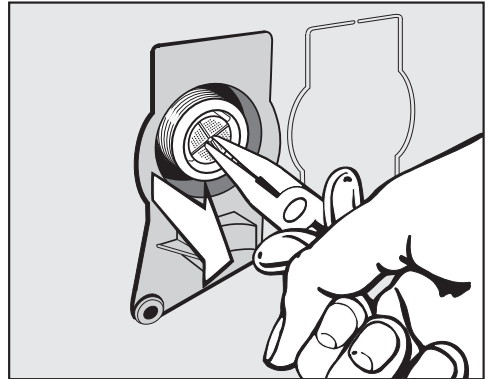

- Saisissez la languette du filtre en plastique à l'aide d'une pince et extrayez-le.
- Nettoyez le filtre.
- Remontez le filtre dans l'ordre inverse.

Après le nettoyage, ouvrez lentement le robinet et vérifiez que les raccords soient bien vissés. En cas de fuite d'eau, resserrez les raccords.

Les filtres **doivent** être remontés après leur nettoyage.

Que faire si ...



Vous pouvez régler la plupart des défauts ou anomalies courants par vous-même. Dans bon nombre de cas, vous économiserez ainsi du temps et de l'argent, car vous n'aurez pas besoin de faire appel au SAV.

Les tableaux suivants vous aideront à déceler la cause d'un défaut ou d'une anomalie et à y remédier.

Impossible de démarrer un programme de lavage

Problème	Cause et solution
Le bandeau de commande reste sombre.	Le lave-linge n'est pas alimenté. <ul style="list-style-type: none">■ Vérifiez si la fiche d'alimentation est branchée.■ Vérifiez si le fusible est en bon état.
	Le lave-linge s'est éteint automatiquement afin d'économiser de l'énergie. <ul style="list-style-type: none">■ Activez à nouveau le lave-linge en tournant le sélecteur de programme.
F et 34 clignotent dans l'affichage du temps	La porte n'est pas bien fermée. Le verrouillage de porte ne s'est pas enclenché. <ul style="list-style-type: none">■ Fermez de nouveau la porte.■ Redémarrez le programme. Si le message d'anomalie réapparaît, contactez le service après-vente.

Interruption du programme et un témoin de contrôle d'anomalie s'allume sur le bandeau de commande



Problème	Cause et solution
<p>Le témoin de contrôle d'anomalie  s'allume, F et 10 alternent dans l'affichage du temps et le signal sonore retentit.</p>	<p>L'arrivée d'eau est verrouillée ou bloquée par quelque chose.</p> <ul style="list-style-type: none"> ■ Vérifiez si le robinet d'arrivée d'eau est suffisamment ouvert. ■ Vérifiez que le tuyau d'arrivée d'eau n'est pas plié. ■ Vérifiez si la pression de l'eau est suffisante. <p>Le filtre du tuyau d'arrivée d'eau est bouché.</p> <ul style="list-style-type: none"> ■ Nettoyez le filtre.
<p>Le témoin de contrôle d'anomalie  s'allume, F et // alternent dans l'affichage du temps et le signal sonore retentit.</p>	<p>L'évacuation de l'eau est bloquée ou obstruée. Le tuyau de vidange est trop haut.</p> <ul style="list-style-type: none"> ■ Nettoyez le filtre et la pompe de vidange. ■ La hauteur de pompage est de 1 m maximum.
<p>Le témoin de contrôle d'anomalie  s'allume, F et 138 alternent dans l'affichage du temps et le signal sonore retentit.</p>	<p>Le système de protection contre les fuites d'eau Miele a été déclenché.</p> <ul style="list-style-type: none"> ■ Fermez le robinet. ■ Contactez le service après-vente.
<p>F et XXX alternent dans l'affichage du temps et le signal sonore retentit.</p>	<p>Une anomalie est détectée.</p> <ul style="list-style-type: none"> ■ Mettez le lave-linge hors tension en débranchant la fiche d'alimentation de la prise de courant ou en déconnectant le fusible de l'installation électrique. ■ Attendez au moins 2 minutes avant de rebrancher votre lave-linge. ■ Remettez le lave-linge en marche. ■ Redémarrez le programme. <p>Si le message d'anomalie s'affiche de nouveau, contactez le service après-vente.</p>

Que faire si ...

Un symbole est affiché dans l'affichage du temps pendant le déroulement du programme

Message	Cause et solution
-U- s'allume	Le sélecteur de programme a été tourné dans une autre position au démarrage du programme. <ul style="list-style-type: none">■ Réglez le programme sélectionné initialement.
	Le programme a été interrompu. <ul style="list-style-type: none">■ Ouvrez la porte.■ Fermez la porte.

Un témoin de contrôle s'allume sur le bandeau de commande à la fin du programme



Problème	Cause et solution
Le témoin de contrôle  s'allume.	Il y a une formation de mousse excessive pendant le lavage. <ul style="list-style-type: none">■ Lors de la prochaine lessive, dosez moins de détergent. Observez les instructions de dosage mentionnées sur l'emballage du détergent.
Le témoin de contrôle  s'allume.	Aucun programme de lavage à plus de 60 °C n'a été effectué depuis longtemps. <ul style="list-style-type: none">■ Pour éviter la formation de moisissures et de mauvaises odeurs dans votre lave-linge, démarrez le programme <i>Coton 90 °C</i> avec une lessive pour lave-linge Miele ou une lessive en poudre.

Problèmes d'ordre général avec le lave-linge

Problème	Cause et solution
<p>Le lave-linge dégage une odeur.</p>	<p>Le témoin de contrôle  n'a pas été pris en compte. Aucun programme de lavage à plus de 60 °C n'a été effectué depuis longtemps.</p> <ul style="list-style-type: none"> ■ Pour éviter la formation de moisissures et de mauvaises odeurs dans votre lave-linge, démarrez le programme <i>Coton 90 °C</i> avec une lessive pour lave-linge Miele ou une lessive en poudre. <p>La porte et le bac à produits ont été fermés après le lavage.</p> <ul style="list-style-type: none"> ■ Laissez la porte et le bac à produits entrouverts pour qu'ils puissent sécher.
<p>Le lave-linge vibre fortement pendant l'essorage.</p>	<p>Les pieds de l'appareil ne sont pas réglés à la même hauteur.</p> <ul style="list-style-type: none"> ■ Équilibrez le lave-linge et ajustez les pieds.
<p>Le lave-linge n'a pas essoré le linge comme d'habitude, celui-ci est encore humide.</p>	<p>Lors de l'essorage final, un déséquilibre trop important a été détecté, ce qui a entraîné une réduction automatique de la vitesse d'essorage.</p> <ul style="list-style-type: none"> ■ Pour une meilleure répartition du linge dans le tambour, placez-y toujours des pièces vestimentaires de grande et de petite taille.
<p>Des bruits de pompe bizarres sont audibles.</p>	<p>Il ne s'agit pas d'une anomalie ! Ces bruits en début et en fin de cycle de vidange sont normaux.</p>
<p>Il reste d'importants résidus de détergent dans le tiroir d'évacuation des détergents.</p>	<p>La pression d'eau est insuffisante.</p> <ul style="list-style-type: none"> ■ Nettoyez le filtre du tuyau d'arrivée d'eau. ■ Sélectionnez éventuellement l'option <i>Hydro Plus</i>. <p>Les détergents en poudre combinés à des produits adoucissants anticalcaires ont tendance à coller.</p> <ul style="list-style-type: none"> ■ Nettoyez le tiroir d'évacuation des détergents et versez dorénavant le détergent avant l'adoucissant.

Que faire si ...

Problèmes d'ordre général avec le lave-linge

Problème	Cause et solution
L'assouplissant n'est pas complètement évacué ou il reste trop d'eau dans le compartiment .	<p>Le siphon n'est pas correctement placé ou est bouché.</p> <ul style="list-style-type: none">■ Nettoyez le siphon. Reportez-vous au chapitre "Nettoyage et entretien", rubrique "Nettoyage du tiroir à produits".
À la fin du programme, il y a encore du liquide dans la Cap.	<p>Le petit tuyau d'évacuation dans le tiroir d'évacuation des détergents dans lequel la Cap a été insérée est bouché.</p> <ul style="list-style-type: none">■ Nettoyez le petit tuyau.
	<p>Il ne s'agit pas d'une anomalie ! Pour des raisons techniques, il reste un peu d'eau dans la Cap.</p>
Il reste de l'eau dans le compartiment à assouplissant, à côté de la Cap.	<p>La touche sensitive <i>Cap</i>  n'a pas été activée ou la Cap vide n'a pas été retirée après le dernier lavage.</p> <ul style="list-style-type: none">■ Lors de la prochaine utilisation de Cap, veillez à activer la touche sensitive <i>Cap</i> .■ Retirez la Cap et jetez-la après chaque lavage.
	<p>Le petit tuyau d'évacuation dans le tiroir d'évacuation des détergents dans lequel la Cap a été insérée est bouché.</p> <ul style="list-style-type: none">■ Nettoyez le petit tuyau.

Le résultat de lavage n'est pas satisfaisant.

Problème	Cause et solution
<p>Le résultat de lavage n'est pas satisfaisant avec du détergent liquide.</p>	<p>Les détergents liquides ne contiennent pas d'agents de blanchiment. Il arrive que les taches de fruit, de café ou de thé ne s'éliminent pas.</p> <ul style="list-style-type: none"> ■ Utilisez un détergent en poudre contenant des agents de blanchiment. ■ Utilisez une Cap appropriée ou versez du sel détachant dans le compartiment . ■ Ne mélangez jamais du détergent liquide et du sel détachant dans le tiroir d'évacuation des détergents.
<p>Le linge présente des résidus grisâtres élastiques après le lavage.</p>	<p>Le dosage du détergent était trop faible. Le linge présentait de nombreuses taches de graisse (huiles ou crèmes).</p> <ul style="list-style-type: none"> ■ Pour de telles salissures, versez plus de détergent ou utilisez du détergent liquide. ■ Avant la prochaine lessive, démarrez un programme à 60 °C, versez une dose de détergent liquide et faites tourner le lave-linge à vide.
<p>Le linge foncé présente des traces de résidus blanchâtres qui ressemblent à du détergent.</p>	<p>Le détergent contient des composants anticalcaires (des zéolites) insolubles à l'eau qui se sont fixés sur le linge.</p> <ul style="list-style-type: none"> ■ Essayez d'enlever les résidus de produits avec une brosse. ■ Lavez à l'avenir les textiles foncés avec un détergent sans zéolites. C'est généralement le cas des détergents liquides. ■ Lavez le linge avec le programme <i>Foncé/Jeans</i>.

Que faire si ...

La porte ne s'ouvre pas.

Problème	Cause et solution
Pendant le cycle de lavage, la porte ne s'ouvre pas.	Pendant le lavage, le tambour est verrouillé. ■ Effleurez la touche sensitive <i>Start/Stop</i> pour interrompre le programme. Le programme est interrompu, la porte est déverrouillée et vous pouvez l'ouvrir.
	Il y a encore de l'eau dans le tambour et le lave-linge ne peut pas vidanger. ■ Nettoyez le filtre de vidange et la pompe de vidange comme expliqué dans le paragraphe "Ouvrir la porte en cas de système d'évacuation bouché et/ou de panne de courant".
Après l'annulation du programme, des barres clignotantes <i>----</i> ... <i>----</i> ... <i>----</i> ... sont représentées dans l'affichage du temps.	La porte est bloquée dès que le bain dépasse 55 °C, afin d'éviter tout risque de brûlure. ■ Attendez jusqu'à ce que la température dans le tambour soit descendue et que les barres clignotantes s'éteignent dans l'affichage du temps.
F et 35 clignotent dans l'affichage du temps	Le verrouillage de porte est bloqué. ■ Contactez le service après-vente.

Ouvrir la porte en cas de vidange obstruée et/ou de panne de courant

- Déclenchez le lave-linge.

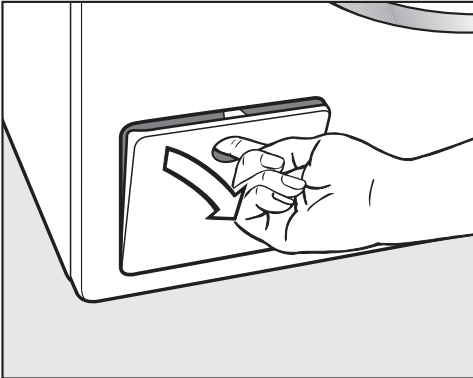

- Ouvrez la trappe d'accès à la pompe à lessive.

Vidange obstruée

Si l'écoulement est bouché, une grande quantité d'eau peut se trouver à l'intérieur du lave-linge.

⚠ Risque de brûlures dû au bain lessiviel chaud.

Si le lavage a eu lieu peu de temps avant à des températures élevées, l'écoulement de bain lessiviel est chaud.

Videz le bain lessiviel avec précaution.

Vidange

Ne dévissez pas entièrement le filtre à lessive.

- Placez un récipient sous la trappe, comme une plaque de cuisson creuse.

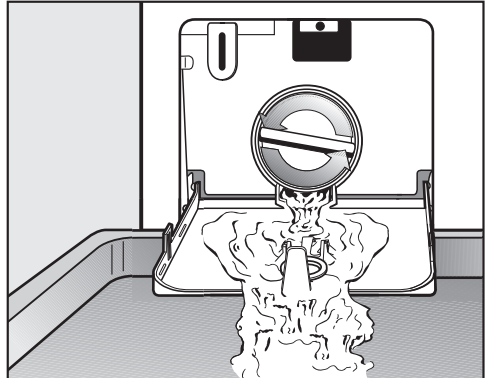

- Dévissez lentement le filtre à lessive jusqu'à ce que l'eau s'écoule.
- Revissez le filtre à lessive pour interrompre l'écoulement de l'eau.

Dès que l'eau ne coule plus :

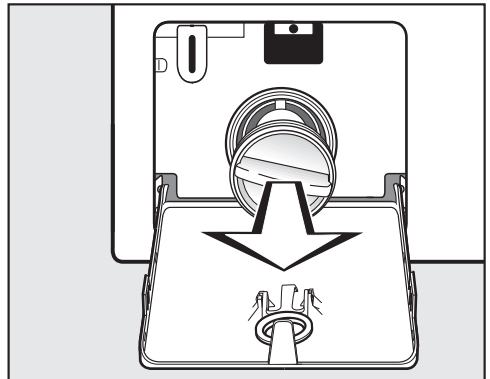

- Dévissez complètement le filtre à lessive.

Que faire si ...

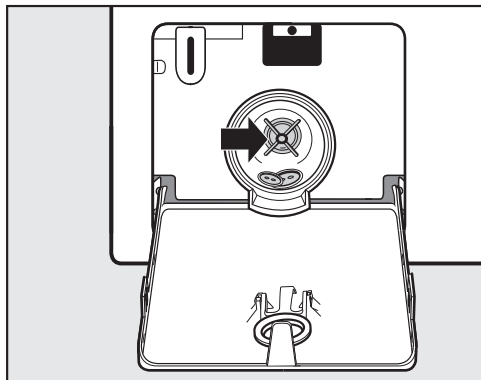

- Nettoyez soigneusement le filtre à lessive.
- Vérifiez si la turbine de la pompe à lessive tourne facilement, enlevez les corps étrangers (boutons, pièces de monnaie, etc.) si nécessaire, et nettoyez l'intérieur.
- Remettez le filtre à lessive correctement en place et serrez-le à fond.
- Fermez la trappe d'accès à la pompe à lessive.

⚠ Risque de dommages dû à l'écoulement d'eau

Si le filtre à lessive n'est pas remis correctement en place et serré à fond, de l'eau s'écoule du lave-linge. Remettez le filtre à lessive correctement en place et serrez-le à fond.

Ouvrir la porte

⚠ Risque de blessure dû au tambour qui tourne.

Ne mettez jamais les mains dans un tambour qui tourne encore, vous risqueriez d'être grièvement blessé.

Assurez-vous que le tambour est à l'arrêt avant de décharger votre linge.

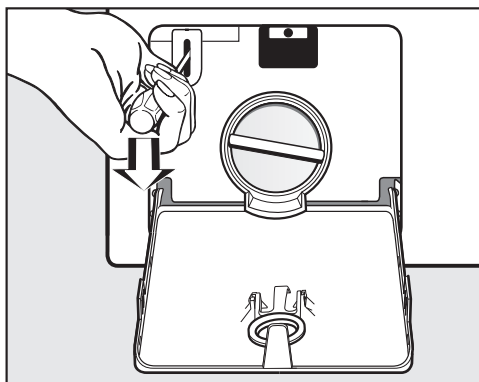

- Utilisez un tournevis pour déverrouiller la porte.
- Ouvrez la porte.

Contact en cas d'anomalies

En présence d'anomalies que vous n'arrivez pas à éliminer vous-même, veuillez vous adresser à votre revendeur Miele ou au SAV Miele.

Les numéros de téléphone du SAV Miele figurent à la fin du présent document.

Veuillez indiquer le modèle et la référence de votre appareil. Ces deux indications figurent sur la plaque signalétique.

La plaque signalétique est placée au-dessus du hublot à l'intérieur de la porte.

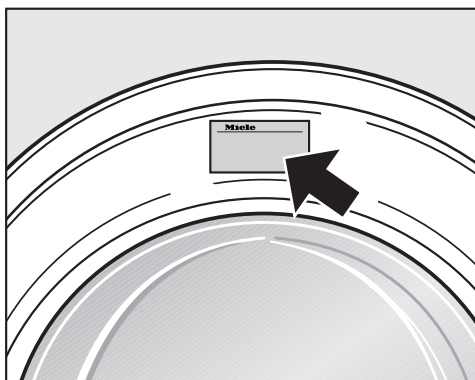

Accessoires en option

Vous trouverez des accessoires en option pour ce lave-linge chez les revendeurs Miele ou auprès du service après-vente Miele.

Garantie

La durée de garantie est de 2 ans.

Pour en savoir plus, reportez-vous au livret de garantie joint.

Installation

Vue de face

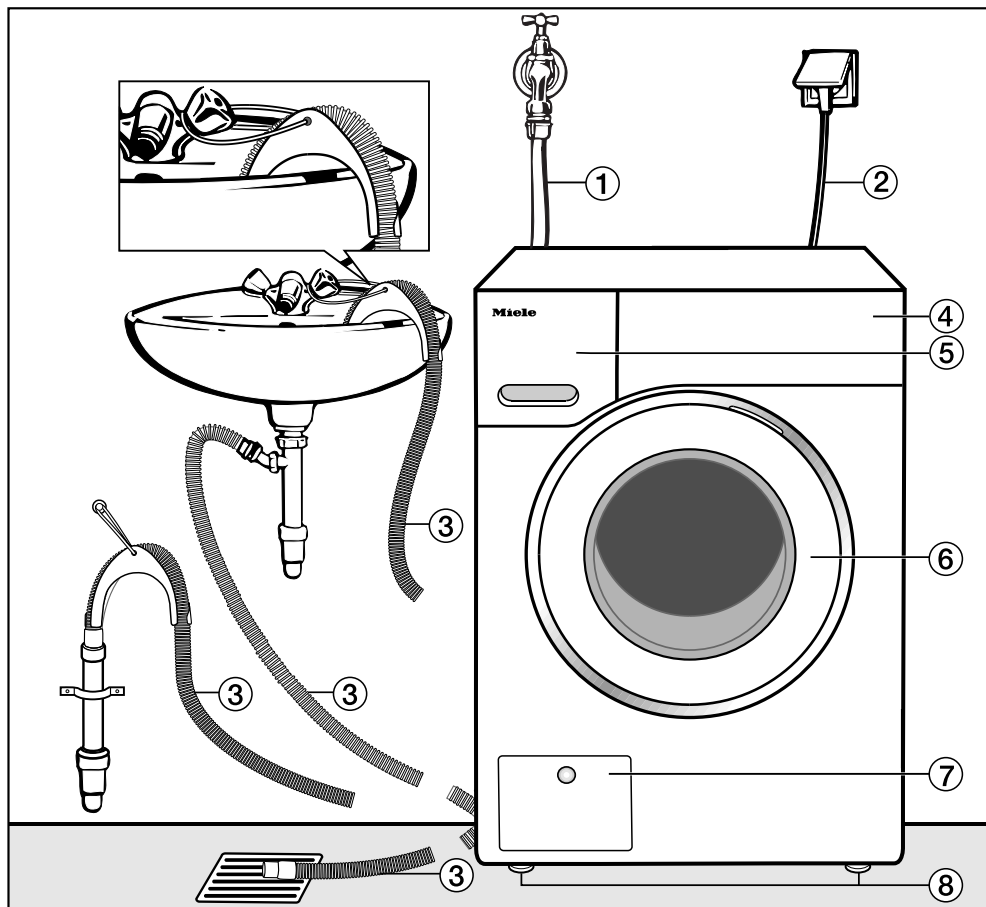

① Tuyau d'arrivée d'eau (résistant à la pression jusqu'à 7000 kPa)

② Raccordement électrique

③ Tuyau de vidange avec crosse (accessoire) et les différentes évacuations possibles de l'eau.

④ Panneau de commande

⑤ Tiroir à produits

⑥ Porte

⑦ Trappe d'accès au filtre de vidange, à la pompe de vidange et au système de déverrouillage d'urgence

⑧ Quatre pieds réglables en hauteur

Vue de dos

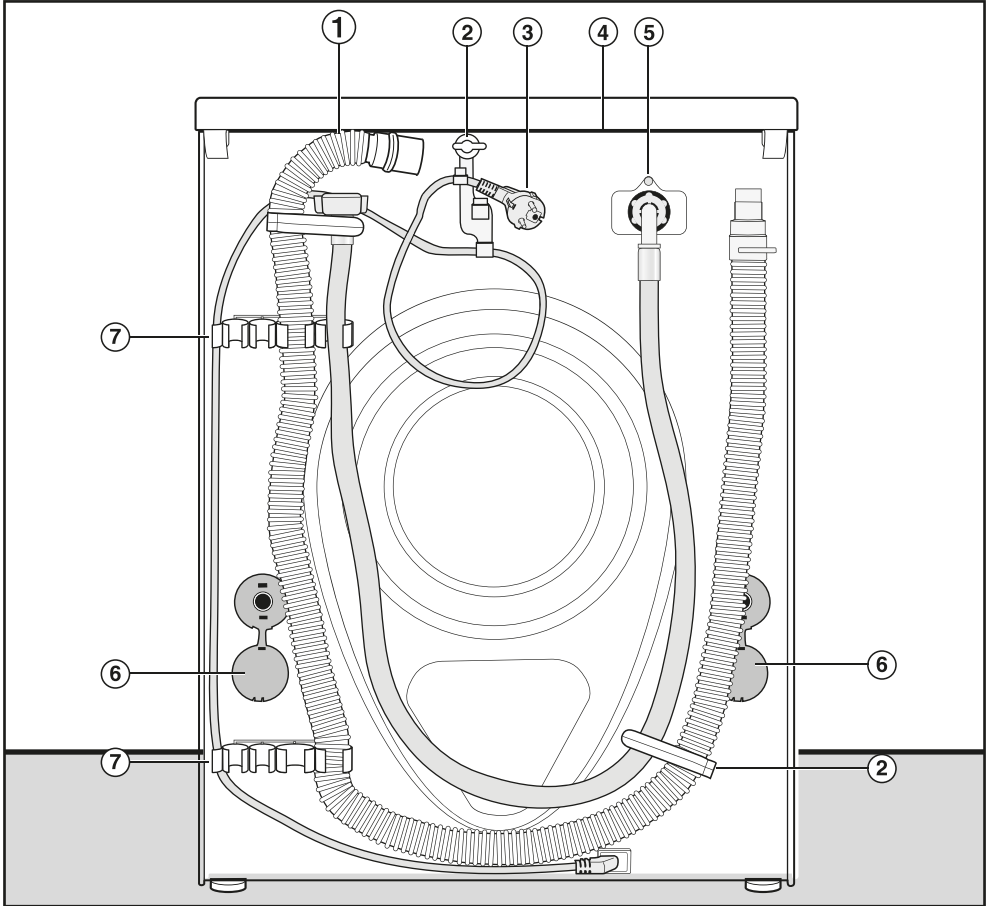

- ① Tuyau de vidange
- ② Fixations de transport pour tuyaux d'arrivée d'eau et de vidange et câble électrique
- ③ Raccordement électrique
- ④ Plaque de recouvrement avec possibilité de prise pour le transport
- ⑤ Tuyau d'arrivée d'eau (résistant à la pression jusqu'à 7000 kPa)
- ⑥ Sécurités rotatives avec tiges de transport
- ⑦ Fixations de transport pour tuyaux d'arrivée d'eau et de vidange et support pour tiges de transport démontées

Installation

Surface d'installation

La surface de montage la mieux adaptée est un sol en béton. Contrairement à un plancher en bois ou à un sol "souple", il ne transmet pratiquement pas de vibrations lors de l'essorage.

Attention :

- Installez le lave-linge bien d'aplomb et veillez à ce qu'il soit stable.
- Evitez d'installer le lave-linge sur des revêtements de sol souples, sans quoi l'appareil risque de vibrer pendant l'essorage.

En cas d'installation sur un plancher en bois :

- Placez le lave-linge sur un panneau en contreplaqué (min. 59 x 52 x 3 cm). Ce panneau doit être vissé sur autant de poutres que possibles, et non seulement sur les lattes du plancher.

Remarque : Installez l'appareil si possible dans un coin de la pièce. C'est là que la stabilité du plancher est la meilleure.

⚠ Risque de blessures provoquées par un lave-linge non sécurisé.

Le lave-linge doit être sécurisé contre toute chute et tout glissement lors de l'installation sur un socle déjà existant (socle en béton ou en maçonnerie).

Sécurisez le lave-linge à l'aide d'un étrier de fixation (Fixation au sol MTS) (disponible auprès du revendeur ou du service après-vente Miele).

Transport du lave-linge sur le lieu d'installation

⚠ Risque de blessures provoquées par un couvercle non fixé.

Selon certaines circonstances, la fixation arrière du couvercle peut devenir cassante. Le couvercle peut s'arracher lors du transport.

Veillez à la bonne fixation du rebord du couvercle avant de transporter l'appareil.

- Transportez le lave-linge en le tenant par les pieds avant et le rebord arrière du couvercle.

Démontage des sécurités de transport

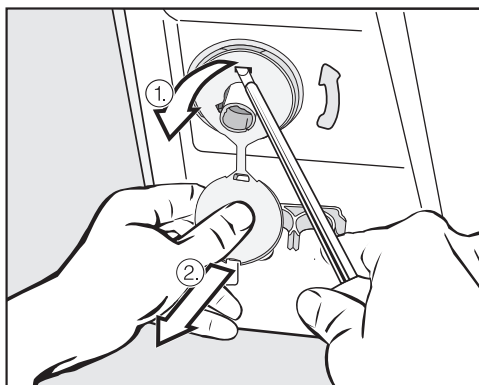

- Retirez la sécurité rotative de gauche et de droite.

1. Tirez sur le cache de la sécurité rotative et
2. utilisez un tournevis pour retirer le crochet supérieur et le crochet inférieur.

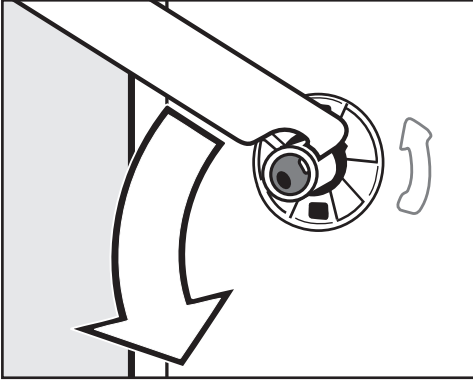

- À l'aide de la clé à fourche fournie, faites pivoter de 90° la tige de transport gauche et

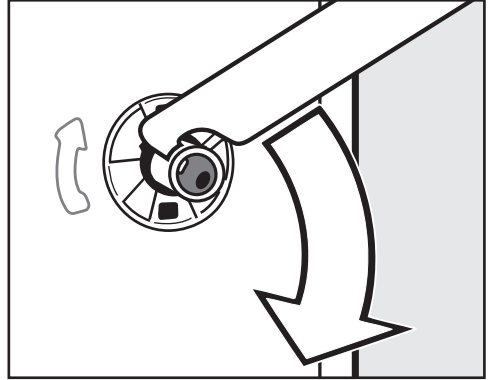

- Faites pivoter de 90° la tige de transport droite et

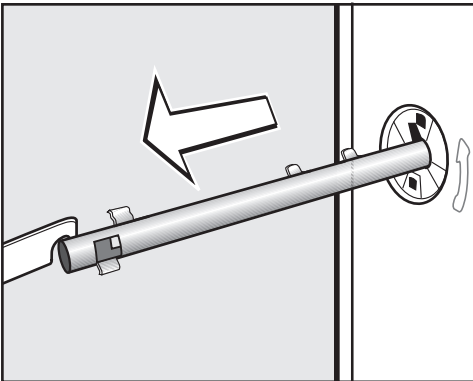

- retirez la tige de transport.

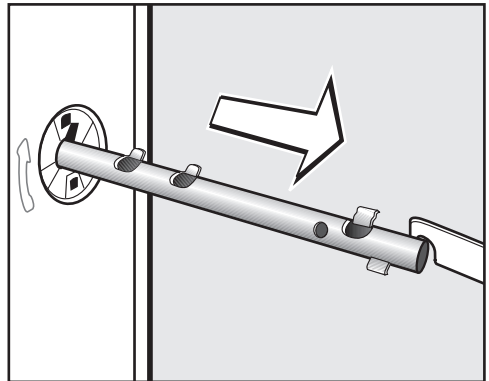

- retirez la tige de transport.

Installation

⚠ Risque de blessure au contact des arêtes vives.

Ne mettez jamais les mains dans des orifices non obstrués, risque de blessure.

Obstruez les orifices où la sécurité de transport a été retirée.

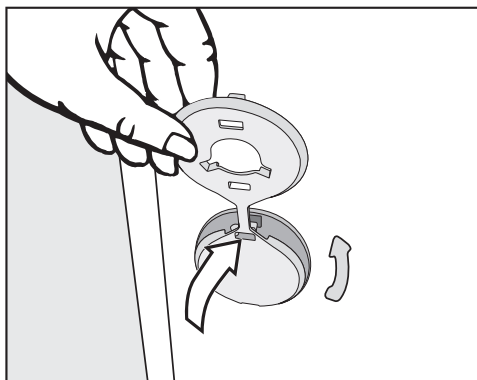

- Rebouchez les orifices à l'aide des caches.

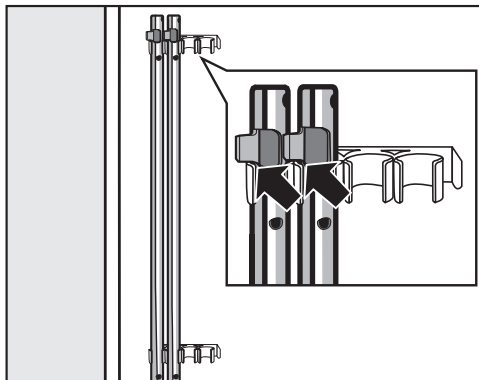

- Fixez les tiges de transport sur la paroi arrière du lave-linge. Veillez à ce que l'ergot de verrouillage supérieur se trouve au-dessus de la fixation.

⚠ Dommages liés à un transport incorrect.

Le lave-linge peut être endommagé s'il est transporté sans sécurités de transport.

Conservez les sécurités de transport. Elles doivent être remontées avant le transport de l'appareil (par exemple pour un déménagement).

Montage de la sécurité de transport

Le remontage de la sécurité de transport s'opère dans le sens inverse.

Équilibrage du lave-linge

Pour un fonctionnement optimal, le lave-linge doit être droit et reposer de façon homogène sur ses quatre pieds.

Une installation non conforme augmente la consommation d'eau et d'énergie, et peut provoquer un déplacement de l'appareil.

Dévisser et bloquer les pieds

Ce sont les quatre pieds à vis qui assurent l'équilibre du lave-linge. La machine quitte l'usine avec les pieds vissés à fond.

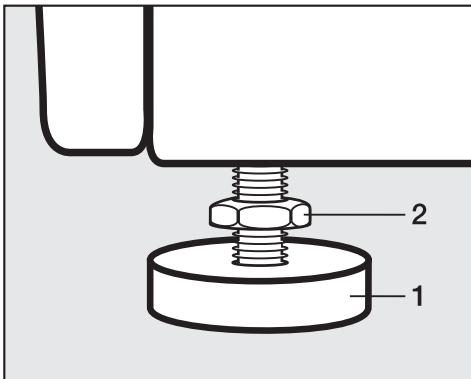

- Desserrez le contre-écrou **2** dans le sens horaire avec la clé à fourche fournie. Dévissez le contre-écrou **2** avec le pied **1**.

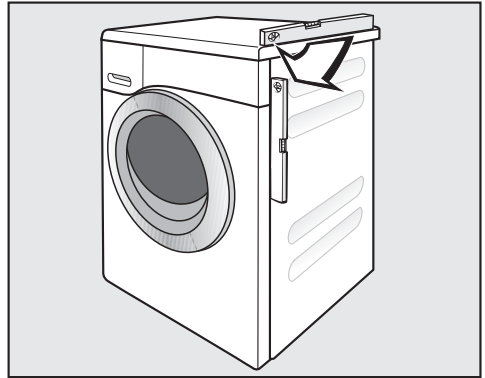

- Vérifiez que le lave-linge est d'aplomb à l'aide d'un niveau à bulle d'air.
- Maintenez le pied **1** en place à l'aide d'une pince multiprise. Resserrez le contre-écrou **2** contre la carrosserie à l'aide de la clé à fourche.

 Dommages provoqués par un lave-linge mal installé d'aplomb. Si les pieds ne sont pas bloqués, le lave-linge risque de se déplacer. Serrez les quatre contre-écrous des pieds contre la carrosserie. Vérifiez également que les pieds n'ont pas été dévissés lors de la mise en place.

Installation

Encastrement sous un plan de travail

⚠ Risque d'électrocution en raison de câbles non protégés

Si le couvercle est démonté, des éléments sous tension peuvent être touchés.

Le montage et le démontage du jeu d'encastrement* doit être effectué par un professionnel.

- Un **jeu d'encastrement*** est nécessaire. La tôle jointe au jeu d'encastrement* vient remplacer le couvercle du lave-linge. Le montage de la tôle de protection est indispensable pour des raisons de sécurité électrique.
- L'arrivée et l'évacuation d'eau, ainsi que le raccordement électrique, doivent être installés à proximité du lave-linge et être facilement accessibles.

Une notice de montage est fournie avec le jeu d'encastrement.

Colonne lavage-séchage

Il est possible combiner ce lave-linge à un sèche-linge Miele pour former une colonne lavage-séchage. Pour ce faire, il faut utiliser un set intermédiaire* (WTV).

* Tous les éléments marqués d'un astérisque sont disponibles auprès du service après-vente ou de votre distributeur Miele.

Attention :

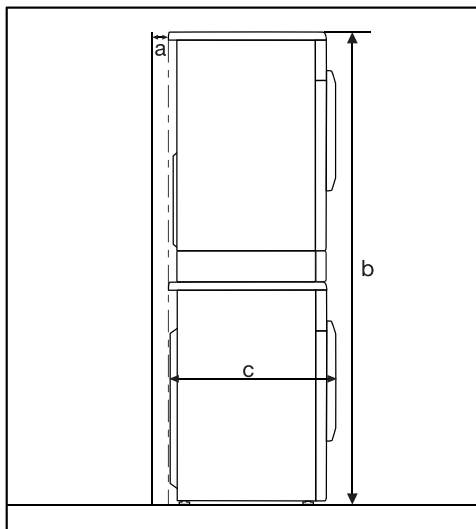

a = 2 cm minimum

b = WTV simple : 172 cm
WTV avec tiroir : 181 cm

c = 64 cm

Le système de protection contre les fuites d'eau

Le système de protection contre les fuites d'eau de Miele assure une protection complète face à un éventuel dégât des eaux provoqué par le lave-linge.

Ce système se compose principalement des trois éléments suivants :

- le tuyau d'arrivée d'eau
- le système électronique, la protection anti-fuites et la sécurité anti-débordement
- le tuyau d'évacuation d'eau

Le tuyau d'arrivée d'eau

- Protection contre l'éclatement du tuyau

La pression d'éclatement du tuyau d'admission est de plus de 7 000 kPa.

Le système électronique et la carrosserie

- Bac récolteur
L'eau qui s'échappe du lave-linge à la suite d'une étanchéité défectueuse est collectée dans le bac récolteur. Un interrupteur à flotteur ferme les vannes de sécurité. L'arrivée d'eau se verrouille et l'eau accumulée dans le réservoir d'eau de lessive est pompée.
- Protection contre le trop-plein d'eau
Ce dispositif permet d'empêcher un trop-plein dû à une arrivée d'eau incontrôlée. Si le niveau d'eau dépasse une valeur limite, la pompe se met en marche et l'eau présente dans la machine est vidangée de manière contrôlée.

Le tuyau d'évacuation d'eau

Le tuyau d'évacuation d'eau est protégé par un système de ventilation. Cela empêche que le lave-linge ne se vide.

Installation

Arrivée d'eau

Le lave-linge à l'arrivée d'eau peut être raccordé sans clapet anti-retour car il est construit suivant les normes DIN en vigueur.

La pression d'écoulement doit être d'au moins 100 kPa et ne doit pas dépasser 1000 kPa. Si elle est supérieure à 1000 kPa, il faut installer un réducteur de pression.

Un robinet d'eau avec raccord fileté de 3/4" est nécessaire pour le raccordement. Si vous n'en avez pas, faites-le monter par un installateur agréé sur le réseau d'eau potable.

Le raccord fileté est sous pression de la conduite d'eau.

Par conséquent, vérifiez l'étanchéité du raccordement en ouvrant lentement le robinet d'eau. Modifiez si nécessaire la position du joint et du raccord fileté.

Ce lave-linge n'est pas conçu pour être raccordé à l'eau chaude.

Ne raccordez pas le lave-linge à l'eau chaude.

Maintenance

Si vous devez le remplacer, utilisez exclusivement le tuyau Miele d'origine d'une pression d'éclatement de plus de 7000 kPa.

 Dommages provoqués par la présence de saleté dans l'eau.

Pour protéger l'électrovanne d'arrivée d'eau, un filtre est placé à l'extrémité libre du tuyau d'arrivée d'eau et un autre dans le raccord d'arrivée d'eau.

Ne retirez pas ces deux filtres à impuretés.

Accessoire : rallonge de tuyau

Votre revendeur Miele ou le service après-vente Miele peut vous fournir également des flexibles de 2,5 ou 4,0 m.

Vidange

Le bain est vidangé par une pompe de vidange d'une hauteur de refoulement de 1 m. Posez le tuyau en évitant qu'il ne forme un angle aigu, afin de ne pas gêner la vidange.

Si nécessaire, le tuyau peut être rallongé jusqu'à 5 m. Les accessoires sont disponibles auprès d'un revendeur Miele ou du service après-vente Miele.

Pour des hauteurs d'évacuation supérieures à 1 m (hauteur de refoulement max. 1,8 m), vous pouvez vous procurer une pompe de vidange de rechange auprès d'un revendeur Miele ou du service après-vente Miele.

En cas de hauteur de vidange de 1,8 m, le tuyau peut être rallongé jusqu'à 2,5 m. Les accessoires sont disponibles auprès d'un revendeur Miele ou du service après-vente Miele.

Possibilités d'installation du tuyau de vidange :

1. Dans un lavabo ou un évier :

Attention :

- Fixez correctement le tuyau pour éviter qu'il ne glisse !
- Si l'eau est vidangé dans un lavabo, elle doit s'écouler suffisamment vite. Sinon, elle risque de déborder ou une partie de l'eau pourrait être à nouveau aspirée dans le lave-linge.

2. Raccordement à un tuyau d'évacuation en plastique avec manchon en caoutchouc (un siphon n'est pas indispensable).

3. Évacuation dans une bonde au sol (écoulement).

4. Raccordement à un lavabo avec un raccord fileté en plastique.

Attention :

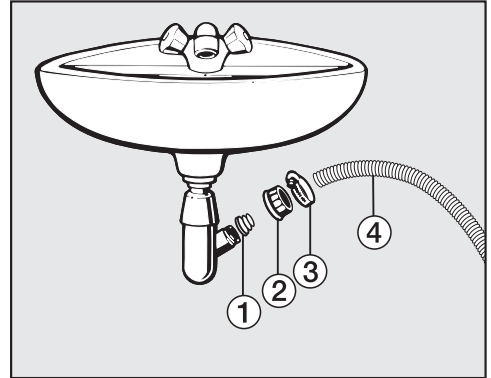

① Adaptateur

② Écrou moleté pour lavabo

③ Collier de serrage

④ Extrémité du tuyau

■ Fixez l'adaptateur ① avec l'écrou-raccord pour lavabo ② sur le siphon du lavabo.

■ Enfilez l'extrémité du tuyau ④ sur l'adaptateur ①.

■ Fixez le collier de serrage ③ directement derrière l'écrou-raccord pour l'évier à l'aide d'un tournevis.

Installation

Raccordement électrique

Le lave-linge est “précâblé avec connecteur” pour être branché à une prise de sécurité.

 Risque d'incendie en cas de surchauffe.

Le fonctionnement du lave-linge sur des multiprises et des rallonges peut entraîner une surcharge des câbles. Pour des raisons de sécurité, n'utilisez pas de rallonge ni de multiprises.

Installez le lave-linge de sorte que la prise soit facilement accessible.

L'installation électrique doit être conforme aux normes EDF 0100.

Un câble d'alimentation abîmé ne doit être remplacé que par un câble spécial du même type (disponible auprès du SAV Miele). Pour des raisons de sécurité, seul un professionnel qualifié ou le SAV Miele doit se charger du remplacement.

La plaque signalétique indique la puissance de raccordement et la protection électrique adaptée. Comparez ces indications avec celles de votre réseau électrique.

Caractéristiques techniques

Hauteur	850 mm
Largeur	596 mm
Profondeur	636 mm
Profondeur porte ouverte	1.054 mm
Hauteur pour encastrement	850 mm
Largeur pour encastrement	600 mm
Profondeur pour encastrement	600 mm
Poids	environ 100 kg
Capacité	7 kg de linge sec
Tension de raccordement	Voir plaque signalétique
Puissance de raccordement	Voir plaque signalétique
Fusible	Voir plaque signalétique
Données de consommation	Voir chapitre Données de consommation
Pression d'arrivée d'eau minimale	100 kPa
Pression d'arrivée d'eau maximale	1 000 kPa
Longueur du tuyau d'arrivée d'eau	1,60 m
Longueur du tuyau d'évacuation d'eau	1,50 m
Longueur du cordon d'alimentation	2,00 m
Hauteur de refoulement maximale	1,00 m
Longueur maximale du tuyau de vidange	5,00 m
Diodes électroluminescentes DEL	Classe 1
Labels de conformité	Voir plaque signalétique

Caractéristiques techniques

Fiche relative aux lave-linge ménagers

selon règlement délégué (UE) N°1061/2010

MIELE	
Identification du modèle	WDB 020 WCS
Capacité nominale ¹	7,0 kg
Classe d'efficacité énergétique	
A+++ (la plus grande efficacité) à D (la plus faible efficacité)	A+++
Consommation énergétique annuelle (AE _c) ²	175 kWh par an
consommation d'énergie du programme «coton» standard à 60 °C (pleine charge)	0,90 kWh
consommation d'énergie du programme «coton» standard à 60 °C (demi-charge)	0,88 kWh
consommation d'énergie du programme «coton» standard à 40 °C (demi-charge)	0,50 kWh
Consommation énergétique pondérée à l'arrêt (P _o)	0,30 W
Consommation d'énergie pondérée en mode laissé sur marche (P _i)	0,30 W
Consommation d'eau annuelle pondérée (AW _c) ³	10.340 litre par an
classe d'efficacité d'essorage	
A (la plus grande efficacité) à G (la plus faible efficacité)	B
vitesse d'essorage maximale ⁴	1.400 tr/min
humidité résiduelle ⁴	53 %
programme standard auquel se rapportent les informations qui figurent sur l'étiquette et sur la fiche ⁵	Coton 60/40 avec flèche
Durée du programme standard	
“Coton 60°C” (pleine charge)	179 min
“Coton 60°C” (demi-charge)	179 min
“Coton 40°C” (demi-charge)	179 min
Durée du mode laissé sur marche (T _i) ⁶	15 min
Émissions acoustiques dans l'air	
Lavage ⁷	50 dB(A) re 1 pW
Essorage ⁷	74 dB(A) re 1 pW
Appareil intégrable	-
Cet appareil ne libère pas d'ions argent au cours du cycle de lavage.	

- Oui, si disponible



¹ en kg, pour le programme «coton» standard à 60 °C à pleine charge ou pour le programme «coton» standard à 40 °C à pleine charge, la valeur la plus faible des deux étant employée

² sur la base de 220 cycles de lavage standard par an pour les programmes coton à 60 °C et à 40 °C à pleine charge et à demi-charge, et de la consommation des modes à faible puissance. La consommation réelle d'énergie dépend des conditions d'utilisation de l'appareil.

Caractéristiques techniques

- ³ sur la base de 220 cycles de lavage standard par an pour les programmes coton à 60 °C et à 40 °C à pleine charge et à demi-charge. La consommation réelle d'eau dépend des conditions d'utilisation de l'appareil.
- ⁴ Pour le programme «coton» standard à 60 °C à pleine charge ou pour le programme standard «coton» à 40 °C à demi-charge, la valeur la plus faible des deux étant retenue, et le taux d'humidité résiduelle atteint avec le programme standard «coton» à 60 °C à pleine charge ou avec le programme «coton» standard à 40 °C à demi-charge, la valeur la plus élevée des deux étant retenue.
- ⁵ Ces programmes conviennent pour nettoyer du linge en coton normalement sale et il s'agit des programmes les plus efficaces en termes de consommation combinée d'eau et d'énergie.
- ⁶ Lorsque le lave-linge ménager est équipé d'un système de gestion de la consommation d'électricité
- ⁷ pour le programme «coton» standard à 60 °C à pleine charge

Données de consommation

		Chargement	Énergie	Eau	Durée	Humidité résiduelle
		kg	kWh	Litres	Heures:Min.	%
Coton  *	60 °C	7,0	0,90	50	2:59	53
	60 °C	3,5	0,88	48	2:59	53
	40 °C	3,5	0,50	40	2:59	53
Coton	90 °C	7,0	2,00	50	2:29	53
	60 °C	7,0	1,20	50	2:29	53
	60 °C	3,5	1,00	48	2:19	53
	40 °C	7,0	0,95	53	2:39	53
	20 °C	7,0	0,35	53	2:39	53
Synthétique	30 °C	3,5	0,45	52	1:59	30
Délicat	30 °C	2,0	0,25	30	1:09	–
Laine 	30 °C	2,0	0,23	35	0:38	–
Express 20 ¹⁾	40 °C	3,5	0,34	30	0:20	–
Chemises	60 °C	2,0	0,77	40	1:31	–

1) Option Court activée

Les données de consommation peuvent différer des valeurs annoncées en fonction de la pression et de la dureté de l'eau, de la température d'arrivée d'eau, de la température ambiante, du type et de la quantité de linge, des variations de tension réseau et des options sélectionnées.

Remarque concernant les essais comparatifs

* Programme de contrôle selon la norme EN 60456 et étiquette énergie conforme au règlement 1061/2010

Fonctions de programmation

Avec les fonctions de programmation, vous pouvez adapter l'électronique de la machine à laver à différents besoins. Vous pouvez modifier ces fonctions à tout moment.

La programmation s'effectue en 8 étapes (1, 2, 3 ... 8) à l'aide de touches sensibles.

Accès au niveau de programmation

Conditions préalables :

- Le lave-linge est enclenché (le sélecteur de programme est sur un programme de lavage).
- La porte du lave-linge est ouverte.

1 Effleurez la touche sensitive *Départ/Arrêt* et maintenez-la enfoncée pendant les étapes 2-3.

2 Fermez la porte du lave-linge.

Attendez que la touche sensitive *Départ/Arrêt* reste allumée en permanence ...

3 ... puis relâchez la touche sensitive *Départ/Arrêt*.

Après environ 4 secondes, *P13* s'allume dans l'affichage du temps.

Sélectionner et désélectionner une fonction de programmation

Le numéro qui correspond à la fonction de programmation sélectionnée s'affiche à côté de la durée *P* associée à un chiffre, soit par exemple : *P13*.

4 En effleurant la touche sensitive \gt ou \lt , vous sélectionnez pas à pas la fonction de programmation suivante ou précédente :

Fonctions de programmation	
<i>P13</i>	Bip touches
<i>P14</i>	Code Pin
<i>P22</i>	Mise en veille du bandeau de commande
<i>P24</i>	Mémoire
<i>P26</i>	Temps de pré-lavage supplémentaire Coton
<i>P27</i>	Durée de trempage
<i>P28</i>	Fin
<i>P29</i>	Réduction de la température
<i>P30</i>	Hydro plus
<i>P31</i>	Niveau Hydro plus
<i>P32</i>	Niveau de rinçage maximal
<i>P33</i>	Refroidissement du bain de lavage
<i>P34</i>	Rotation infroissable
<i>P62</i>	Luminosité des champs lumineux atténuée

5 Validez la fonction de programmation sélectionnée avec la touche sensitive *Départ/Arrêt*.

Fonctions de programmation

Modifier et enregistrer la fonction de programmation

Vous pouvez soit activer/désactiver une fonction de programmation, soit sélectionner diverses options.

- ⑥ En effleurant la touche sensitive > ou <, vous activez/désactivez la fonction de programmation ou sélectionnez une option :

Fonction de programmation	Options de sélection					
	-00	-01	-02	-03	-04	-05 - -07
P13	X	O				
P14	O	X				
P22	X	O				
P24	O	X				
P26	O	X	X	X		
P27		O	X	X	X	
P28	O	X				
P29	O	X				
P30		O	X	X		
P31		O	X	X	X	
P32	O	X				
P33	O	X				
P34	X	O				
P62		X	X	O	X	X

X = sélectionnable

O = Réglage d'usine

- ⑦ Validez la sélection effectuée avec la touche sensitive *Départ/Arrêt*.

Le numéro de la fonction de programmation s'allume de nouveau, par exemple P13.

Quitter le niveau de programmation

- ⑧ Tournez le sélecteur de programme sur .

La programmation est mémorisée. Vous pouvez toujours la modifier.

P13 Bip touches

Un signal sonore confirme chaque activation de touche sensitive.

Options possibles

-00 = bip touches désactivé

-01 = bip touches activé (**réglage d'usine**)

P14 Code PIN

Le code PIN vous permet de protéger votre lave-linge contre toute utilisation par des tiers non autorisés.

Lorsque le code PIN est activé, il doit être saisi après avoir activé le lave-linge pour pouvoir utiliser ce dernier.

Options possibles

-00 = code PIN désactivé (**réglage d'usine**)

-01 = code PIN activé

Utiliser le lave-linge avec le code PIN

Le code est **125** et ne peut pas être modifié.

■ Enclenchez le lave-linge.

__ _ est affiché dans l'affichage du temps et les touches sensibles > et < s'allument.

■ Effleurez la touche sensible >.

L'affichage du temps indique : / _ _.

■ Validez le chiffre avec la touche sensible *Départ/Arrêt*.

Le premier chiffre a été enregistré et vous pouvez à présent saisir le deuxième chiffre à l'aide des touches sensibles > et <.

■ Saisissez également les deuxième et troisième chiffres, puis confirmez avec la touche sensible *Départ/Arrêt*.

Le verrouillage est annulé et un programme de lavage peut être sélectionné et démarré.

P22 Mise en veille bandeau de commande

Pour des raisons d'économie d'énergie, l'affichage de l'heure et les touches sensibles s'assombrissent au bout de 10 minutes et la touche sensible *Départ/Arrêt* clignote.

Options possibles

-00 = désactivé

L'affichage du temps et les touches sensibles ne s'assombrissent pas lorsque le lave-linge est enclenché

-01 = activé (**réglage d'usine**)

L'affichage du temps et les touches sensibles s'assombrissent après 10 minutes, si le programme a démarré .

Attention : à l'expiration de la durée programmée pour le départ différé, à la fin du programme ou de la phase Rotation infoissable, l'affichage du temps et les touches sensibles s'allument pendant 10 minutes.

Fonctions de programmation

P24 Mémoire

Le lave-linge enregistre les derniers réglages d'un programme de lavage (température, vitesse d'essorage et certaines options) après le démarrage du programme.

Lorsque ce programme de lavage est de nouveau sélectionné, le lave-linge affiche les réglages enregistrés.

Options possibles

- 00 = la mémoire est désactivée (**réglage d'usine**)
- 01 = la mémoire est activée

P25 Temps de pré lavage supplémentaire Coton

Si vous avez des exigences particulières concernant le pré lavage, vous pouvez en prolonger la durée.

Options possibles

- 00 = **aucune** prolongation du temps de pré lavage (**réglage d'usine**)
- 01 = **+ 6 minutes** de prolongation du temps de pré lavage
- 02 = **+ 9 minutes** de prolongation du temps de pré lavage
- 03 = **+ 12 minutes** de prolongation du temps de pré lavage

P27 Temps de trempage

Vous pouvez régler le temps de trempage entre 30 minutes et 2 heures.

Vous pouvez sélectionner la durée par pas de 30 minutes. La durée choisie sera appliquée dès sélection de l'option *Trempage*.

Options possibles

- 01 = **30 minutes** de temps de trempage (**réglage d'usine**)
- 02 = **1 heure** de temps de trempage
- 03 = **1 heure 30 minutes** de temps de trempage
- 04 = **2 heures** de temps de trempage

P28 Fin

Lorsque la fonction Fin est activée, les rotations du tambour sont réduites. Vous pouvez ainsi laver en douceur des textiles légèrement souillés.

Vous pouvez sélectionner Fin pour les programmes *Coton* et *Synthétique*.

Options possibles

- 00 = fonction Fin désactivée (**réglage d'usine**)
- 01 = fonction Fin activée

P29 Réduction de la température

À ces altitudes, le point d'ébullition de l'eau est bas. Miele recommande à partir d'une altitude de 2 000 m, d'activer la réduction de la température pour éviter l'ébullition de l'eau. La température maximale est réduite à 80 °C même lorsqu'une température plus élevée est sélectionnée.

Options possibles

- 00 = réduction de la température désactivée (**réglage d'usine**)
- 01 = réduction de la température activée

P30 Hydro plus

Vous pouvez définir la quantité d'eau lorsque l'option *Hydro plus* est sélectionnée.

Options possibles

- 01 = le niveau d'eau (davantage d'eau) est augmenté lors du lavage et du rinçage (**réglage d'usine**)
- 02 = un rinçage supplémentaire est effectué
- 03 = augmentation du niveau d'eau lors du lavage et du rinçage et un rinçage supplémentaire

P31 Niveau Hydro plus

Lorsque l'option *Hydro plus* est activée, trois paliers vous sont proposés pour augmenter le niveau d'eau.

Options possibles

- 01 = pas d'augmentation supplémentaire du niveau d'eau (**réglage d'usine**)
- 02 = augmentation du niveau d'eau d'1 palier pendant le lavage et le rinçage
- 03 = augmentation du niveau de 2 paliers pendant le lavage et le rinçage
- 04 = augmentation du niveau de 3 paliers pendant le lavage et le rinçage

P32 Niveau de rinçage maximal

Le niveau d'eau lors du rinçage peut toujours être réglé sur la valeur maximale.

Cette fonction est importante pour les personnes allergiques, afin d'obtenir le meilleur résultat de rinçage. La consommation d'eau augmente.

Options possibles

- 00 = le niveau de rinçage maximal est désactivé (**réglage d'usine**)
- 01 = le niveau de rinçage maximal est activé

Fonctions de programmation

P33 Refroidissement du bain lessiviel

À la fin du lavage principal, un complément d'eau arrive dans le tambour pour refroidir le bain de lavage.

Le refroidissement du bain lessiviel s'effectue en programme Coton, si la température est supérieure ou égale à 70 °C.

Le refroidissement du bain de lavage doit être activé dans les cas suivants :

- si le tuyau de vidange est accroché à un lavabo ou un évier, pour éviter tout risque de brûlure ;
- dans les immeubles où les tuyaux d'écoulement ne répondent pas à la norme DIN 1986.

Options possibles

- 00 = refroidissement du bain lessiviel désactivé (**réglage d'usine**)
- 01 = refroidissement du bain lessiviel activé

P34 Rotation infroissable

La fonction Rotation infroissable permet de réduire la formation de faux plis une fois le programme terminé.

Le tambour tourne encore pendant 30 minutes après la fin du programme. La porte du lave-linge peut être ouverte à tout moment.

Options possibles

- 00 = fonction Infroissable désactivée
- 01 = fonction Infroissable activée (**réglage d'usine**)

P62 Luminosité des champs lumineux atténuée

La luminosité des touches sensibles atténuées dans le bandeau de commande peut être réglée selon sept niveaux.

La luminosité est modifiée dès que vous sélectionnez un autre niveau.

Options possibles

-01 = niveau le plus foncé



-07 = niveau le plus clair

-03 = **(réglage usine)**

Accessoires en option

Une large gamme de lessives, de produits complémentaires de soin du linge, d'additifs et de produits d'entretien des appareils est disponible pour ce lave-linge. Tous ces produits sont adaptés aux lave-linge Miele.

Vous pouvez commander ces articles et bien d'autres encore sur Internet sous shop.miele.be. Vous pouvez également vous les procurer auprès du service après-vente Miele et de votre revendeur Miele.

Lessive

UltraWhite

- Lessive tous textiles en poudre
- Pour le blanc et les textiles clairs ainsi que le linge en coton très sale
- Élimination efficace des taches, même à basse température

UltraColor

- Lessive liquide couleurs
- Pour les textiles noirs et de couleur
- Prend soin des couleurs vives, qui conservent tout leur éclat
- Élimination efficace des taches, même à basse température

Lessive pour la laine et les textiles délicats

- Lessive liquide pour textiles délicats
- Particulièrement indiquée pour la laine et la soie
- Lavage efficace dès 20 °C, préserve la tenue et la couleur de vos textiles délicats

Lessive spéciale

Les lessives spéciales sont disponibles en Cap  pour un dosage unique ou en bidon de dosage pratique.

Outdoor

- Lessive liquide pour vêtements d'extérieur et fonctionnels
- Nettoyage et entretien en préservant l'éclat des couleurs
- Protège et entretient les membranes grâce à sa teneur en lanoline

Sport

- Lessive liquide pour vêtements de sport et polaires
- Neutralise les mauvaises odeurs
- Maintient la tenue des textiles

Duvets

- Lessive liquide pour coussins, sacs de couchage et doudounes
- Préserve l'élasticité des duvets et des plumes
- Préserve les propriétés thermo-respirantes des doudounes
- Empêche l'agglomération du duvet

WoolCare

- Lessive liquide pour la laine et les textiles délicats
- Formule de soin spéciale aux protéines de blé
- Empêche le feutrage
- Protège les couleurs
- Disponible uniquement en Cap 

SilkCare

- Lessive liquide pour la soie
- Formule de soin spéciale aux protéines de soie
- Protège les couleurs
- Disponible uniquement en Cap 

Produits d'entretien des textiles

Les produits d'entretien des textiles sont disponibles en Cap  pour un dosage unique ou en bouteille de dosage pratique.

Imperméabilisant

- Pour imperméabiliser des textiles en microfibres, comme des vêtements de pluie
- Préserve les propriétés thermo-respirantes des textiles

Adoucissant

- Parfum frais et naturel
- Pour un linge doux et souple

Additifs

Booster

- Pour éliminer les taches
- Pour les textiles blancs et les couleurs
- Disponible en Cap  pour un dosage unique pratique

Entretien de l'appareil

Détergent

- Nettoyage efficace, en profondeur du lave-linge
- Élimine les graisses, bactéries et mauvaises odeurs
- À utiliser de 1 à 3 fois par an

Détartrant

- Élimine les dépôts de calcaire importants
- Contient de l'acide citrique naturel pour un détartrage tout en douceur

Tablettes de détartrage

- Réduit la dose de lessive nécessaire avec une eau très calcaire
- Moins de dépôts de lessive sur les tissus
- Moins de produits chimiques déversés dans les eaux usées



S.A. Miele Belgique

Z.5 Mollem 480
1730 Mollem (Asse)

Réparations à domicile et autres renseignements : 02/451.16.16

E-mail: info@miele.be

Internet: www.miele.be

Miele Luxembourg S.à.r.l.

20, rue Christophe Plantin
Boîte postale 1011
L-1010 Luxembourg-Gasperich

Réparations à domicile et autres renseignements : 49 711 30

E-mail : infolux@miele.lu

Internet : www.miele.lu

Allemagne

Miele & Cie. KG

Carl-Miele-Straße 29
33332 Gütersloh

WDB 020 ECO

fr-BE

M.-Nr. 10 832 780 / 03